

MATO | Fassadengerüste

2022



Swiss Engineering.
Swiss Technology.

MATO | Fassadengerüst

Das meistverkaufte Gerüst der Schweiz.

Unser in der Schweiz entwickeltes, innovatives MATO 1 Fassadengerüst ist Ihre nachhaltige Investition in mehr Effizienz, Sicherheit und Flexibilität.

MATO 1 hat sich in der Schweiz als das marktführende System im Bau etabliert.

MATO | Fassadengerüst

Einfach besser im Zusammenspiel.



4 Hauptbauteile begeistern

Das MATO 1 Gerüst basiert auf dem Gerüststrahlen, Belägen, Bordbrettern sowie einem markanten Doppelgeländer, das sekundenschnell im Rahmen eingehängt wird und über seinen Formschluss für eine gerade Ausrichtung des Gerüsts sorgt.

Smarter nach oben

Wählen Sie den Standard – Stahlrahmen mit 2,7 mm oder 3,25 mm Wandstärke oder den Aluminiumrahmen mit 4 mm Wandstärke. Mit Stahl erreichen Sie sicher Bauhöhen von 140m, mit der Aluminiumversion sind es sichere 80 m.



In Rekordzeit montiert

MATO 1 ist top bei Sicherheit und Wirtschaftlichkeit. Alle Systemkomponenten sind extrem leicht bei höchster Qualität. Sie sparen mit dem MATO 1 Gerüstsystem 30% Arbeitszeit bei jedem Auf- und Abbau. Das leichte MATO 1 System bietet sogar Vorteile bei jedem Transport. Sie können mehr Volumen laden.

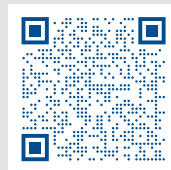

Montagevideo

Das schnellste Gerüstsystem



Ihre Vorteile auf einen Blick

- Durch mehr Tempo 30% weniger Lohnkosten bei jeder Montage/ Demontage
- nur 4 Hauptbauteile
- umfassendes, geprüftes Zubehör
- Leichtbausystem als Stahl- oder Aluminium Version
- maximale Sicherheit EN 12810/12811
- DIBt-Zertifizierungs-Nr. Z-8.1-937



Die mit Haken gekennzeichneten Produkte sind vom Deutschen Institut für Bautechnik (DIBt) zertifiziert. Mit Pfeil gekennzeichnete Produkte sind zum Druckzeitpunkt des Katalogs im Zulassungsverfahren. Wir erteilen Ihnen gerne Auskunft, ob in der Zwischenzeit die Zulassung erfolgt ist.



MATO | Fassadengerüst

Das Gerüst für mehr wertvolle Zeit.

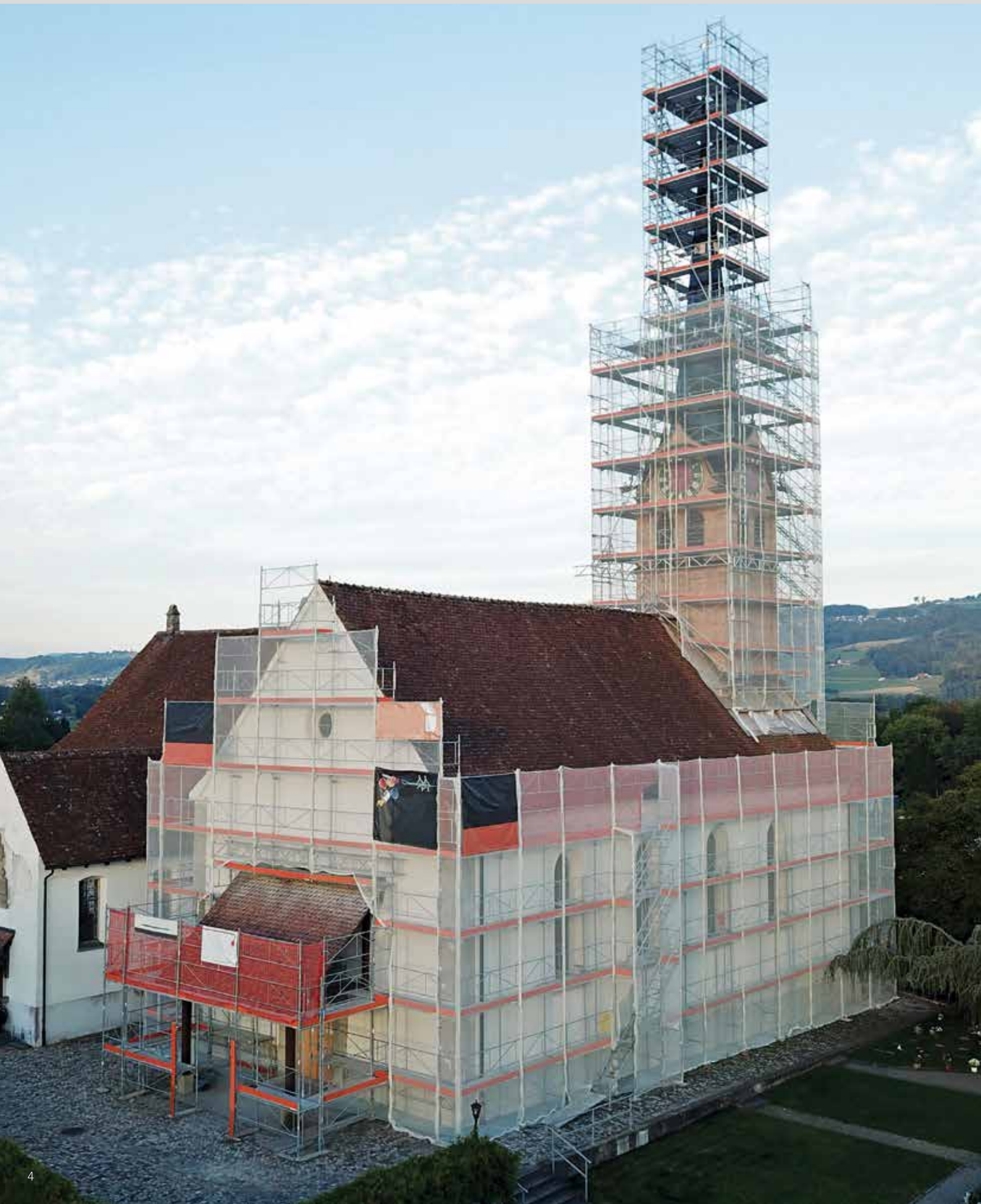

MATO | Fassadengerüst

Von A bis Z beste Qualität für Ihr Gerüst.



Der Gerüstrahmen	7 – 10
Das schnellste vorlaufende Geländer	11
Das Doppelgeländer	12 – 13
Extras für zusätzliche Sicherheit und Flexibilität	14 – 17
Die Konsolen	18 – 21
Das Plus an Sicherheit bei hoher Belastung	22 – 23
Sicher am Beton montiert	24 – 25
Alle Beläge Spenglerlauf-geprüft	26 – 27
Die Treppen	28 – 29
Der Wetterschutz	30 – 31
Das Bordbrett	32 – 33
<hr/>	
360° Kompetenz für Ihr Gerüst	34
Bestellen und finanzieren	35
Geprüfte Sicherheit	36
Innovation seit 1995	37
Service-Qualität erleben	38
Effizienter Ordnung schaffen	39
Preiswert kaufen	40 – 47
AGBs	48 – 49
Tobler Leitbild	50
Tobler Produkte	51



MATO | Fassadengerüst

Nachhaltig investiert.





Gerüstrahmen

- patentierte Technik mit Bordbretthalterung und integrierter Windsicherung für die Belagtafeln
- 85 Stück pro Barelle
- aus Stahl

Artikel-Nr.	Breite	Höhe	Gewicht	Wandstärke
1-211050	70cm	50cm	6,0kg	2,7mm
1-211070 ✓	70cm	70cm	7,1kg	2,7mm
1-211100 ✓	70cm	100cm	9,1kg	2,7mm
1-211120	70cm	120cm	10,2kg	2,7mm
1-211170 ✓	70cm	170cm	13,4kg	2,7mm
1-211200 ✓	70cm	200cm	14,5kg	2,7mm
1-212070	70cm	70cm	8,5kg	3,25mm
1-212100	70cm	100cm	10,6kg	3,25mm
1-212200	70cm	200cm	18,4kg	3,25mm

Bauhöhe sicher bis 140m

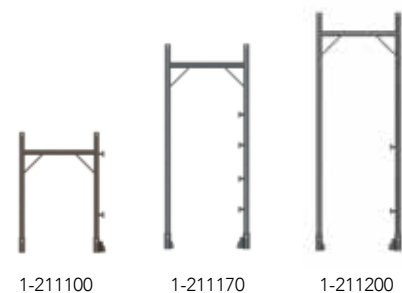

1-211100

1-211170

1-211200

Artikel-Nr.	Breite	Höhe	Gewicht	Wandstärke
1-215200	70cm	200cm	15,0kg	2,7mm

- aus Aluminium

Artikel-Nr.	Breite	Höhe	Gewicht	Wandstärke
1-110070 →	70cm	70cm	3,9kg	4,0mm
1-110100 →	70cm	100cm	5,0kg	4,0mm
1-110200 →	70cm	200cm	7,9kg	4,0mm



1-215200

Bauhöhe sicher bis 80m

- aus Stahl

Artikel-Nr.	Breite	Höhe	Gewicht	Wandstärke
1-214050 →	100cm	50cm	8,8kg	3,25mm
1-214070 →	100cm	70cm	10,2kg	3,25mm
1-214100 →	100cm	100cm	12,5kg	3,25mm
1-214200 →	100cm	200cm	19,4kg	3,25mm



1-214070

1-214100

1-214200

Rahmen aus Stahl und Aluminium sind stets kombinierbar nach der Aufbau- und Verwendungsanleitung (AVA).

MATO | Fassadengerüst

Der Gerüststrahmen.

Gerüststrahmen

- aus Stahl

Artikel-Nr.	Breite	Höhe	Gewicht
1-209100	35cm	100cm	8,4kg
1-209200	35cm	200cm	14,1kg

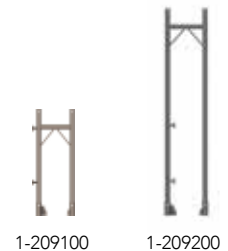

- mit Lochscheiben und Geländerzapfen
- kompatibel mit Gerüstsystem MATO8 und MATO1
- aus Stahl

Artikel-Nr.	Breite	Höhe	Gewicht
1-213100	70cm	100cm	10,1kg
1-213200	70cm	200cm	17,2kg
1-217100	100cm	100cm	13,7kg
1-217200	100cm	200cm	22,0kg

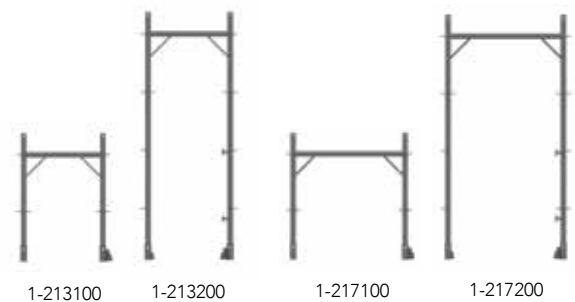

Anwendungsbeispiel

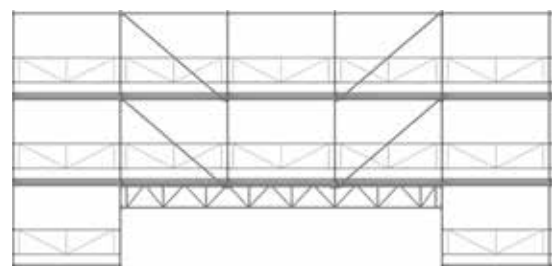

Fussrahmen

- aus Stahl

Artikel-Nr.	Breite	Höhe	Gewicht
1-215070	70cm	22cm	3,7kg
1-216035	35cm	40cm	4,8kg
1-216070 ✓	70cm	40cm	5,5kg
1-216100 ✓	100cm	40cm	6,3kg
1-216140 ✓	140cm	40cm	9,4kg

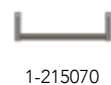

1-215070



1-216035

1-216100

- Fussrahmen mit Lochscheiben
- kompatibel mit Gerüstsystem MATO8 und MATO1

Artikel-Nr.	Breite	Höhe	Gewicht
1-213025	70cm	25cm	4,4kg
1-213040	70cm	40cm	6,0kg
1-217040	100cm	40cm	7,8kg



1-216070

1-216140



1-213025

1-213040

1-217040

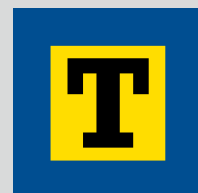

Stirnrahmen

- aus Aluminium
- mit Bordbrett

Artikel-Nr.	Breite	Höhe	Gewicht	Wandstärke
1-111200	70 cm	200 cm	9,8 kg	4,0 mm



1-111200

Treppen-Doppelrahmen

- aus Aluminium
- Bauhöhe 80 m

Artikel-Nr.	Breite	Höhe	Gewicht	Wandstärke
1-118200 ✓	140 cm	200 cm	13,2 kg	4,0 mm
1-119070	140 cm	70 cm	6,1 kg	4,0 mm
1-119100	140 cm	100 cm	7,8 kg	4,0 mm
1-119115	140 cm	115 cm	8,5 kg	4,0 mm



1-119070



1-119100



1-118200



1-119200

- mit Bordbrett 1-119200 und Stirnabschluss

Artikel-Nr.	Breite	Höhe	Gewicht	Wandstärke
1-119200 →	140 cm	200 cm	15,0 kg	4,0 mm

Durchgangsrahmen

- aus Stahl
- kompatibel zu MATO 1 70er/100er Fassadengerüst

Artikel-Nr.	Breite	Höhe	Gewicht	Wandstärke
1-218170 ✓	170 cm	240 cm	27,2 kg	2,7 mm



1-218170

MATO | Fassadengerüst

Der Gerüststrahmen.

Reduktions- / Verbreiterungsrahmen

- für Gerüstverjüngungen oder -verbreiterungen
- aus Stahl

Artikel-Nr.	Breite	Höhe	Gewicht	Wandstärke
1-221100	70–100cm	30cm	11,5kg	2,7mm



1-221100

Anwendungsbeispiel



Traufrahmen

- aus Stahl

Artikel-Nr.	Breite	Höhe	Gewicht
1-220100	70cm	100cm	12,6kg
1-220115	70cm	115cm	13,4kg
1-220200	70cm	200cm	16,5kg



1-220100



1-220200

Geländerpfosten

- mit Bordbretthalterung
- aus Stahl

Artikel-Nr.	Höhe	Gewicht	Wandstärke
1-222100 ✓	110cm	4,0kg	2,7mm
1-222200 ✓	200cm	7,3kg	2,7mm
1-224200 ✓	200cm	8,4kg	3,25mm
1-224300	300cm	13,1kg	3,25mm

- aus Aluminium

Artikel-Nr.	Höhe	Gewicht	Wandstärke
1-122100 ✓	110cm	2,1kg	4,0mm
1-122200 ✓	200cm	3,8kg	4,0mm

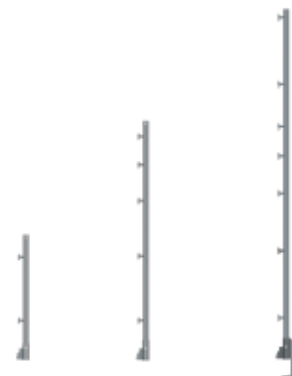

1-222100

1-222200

1-224300

MATO | Fassadengerüst

Das schnellste vorlaufende Geländer



Vorlaufendes Geländer

- Geländerpfosten
- aus Aluminium

Artikel-Nr.	Länge	Gewicht	Einsatzmöglichkeiten
1-131010 ✓	220 cm	5,9 kg	MATO 1, 2
S-131015 ✓	220 cm	4,75 kg	MATO 1, 8, 62, 65

- Geländerstreben mit patentiertem Schwert
- aus Aluminium

Artikel-Nr.	Länge	Gewicht	Einsatzmöglichkeiten
S-135150 ✓	150 cm	3,4 kg	MATO 1, 8, 62, 65
S-135200 ✓	200 cm	3,6 kg	MATO 1, 8, 62, 65
S-135250 ✓	250 cm	3,8 kg	MATO 1, 8, 62, 65
S-135300 ✓	300 cm	4,6 kg	MATO 1, 8, 62, 65

- vorlaufendes Stirngeländer
- aus Aluminium

Artikel-Nr.	Breite	Gewicht
1-131020 ✓	70 cm	7,4 kg



1-131010



S-131015



S-131150



1-131020

Anwendungsbeispiel



①



②

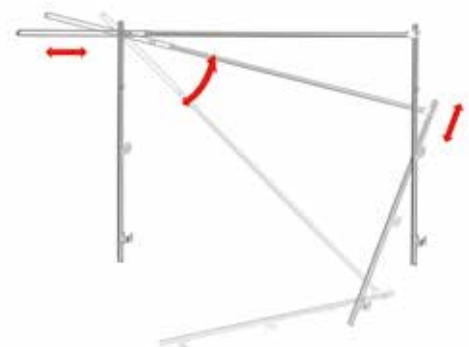

MATO | Fassadengerüst

Das Doppelgeländer.

Geländer

- aus Stahl

Artikel-Nr.	Länge	Höhe	Gewicht
1-230070 ✓	70 cm	60 cm	2,5 kg
1-230100 ✓	100 cm	60 cm	3,5 kg
1-230125 ✓	125 cm	60 cm	4,2 kg
1-230150 ✓	150 cm	60 cm	5,1 kg
1-230180 →	180 cm	60 cm	6,0 kg
1-230200 ✓	200 cm	60 cm	6,9 kg
1-230225 ✓	225 cm	60 cm	7,7 kg
1-230250 ✓	250 cm	60 cm	8,3 kg
1-230300 ✓	300 cm	60 cm	10,1 kg

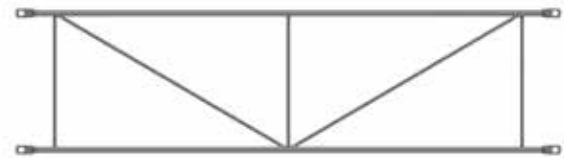

1-230250

- aus Aluminium

Artikel-Nr.	Länge	Höhe	Gewicht
1-130070 →	70 cm	60 cm	1,4 kg
1-130100 →	100 cm	60 cm	2,0 kg
1-130150 →	150 cm	60 cm	2,9 kg
1-130200 →	200 cm	60 cm	4,0 kg
1-130250 →	250 cm	60 cm	4,8 kg
1-130300 →	300 cm	60 cm	5,8 kg
1-130350	350 cm	60 cm	6,7 kg



1-130250

- aus Stahl
- verstellbar

Artikel-Nr.	Länge, verstellbar	Gewicht
1-233100	70–105 cm	5,4 kg
1-233300	170–300 cm	12,2 kg

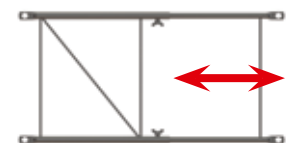

1-233300

Sicherheitsgeländer

- aus Aluminium
- mit Bordbrett
- Kundenlogo auf Bordbrett auf Anfrage

Artikel-Nr.	Länge	Höhe	Gewicht
1-132070	70 cm	100 cm	3,0 kg
1-132100	100 cm	100 cm	4,0 kg
1-132150	150 cm	100 cm	5,5 kg
1-132200	200 cm	100 cm	7,5 kg
1-132250	250 cm	100 cm	8,9 kg
1-132300	300 cm	100 cm	11,0 kg
1-132350	350 cm	100 cm	12,4 kg
1-132400	400 cm	100 cm	14,5 kg



1-132250



Stirnabschlussgeländer

- aus Stahl
- mit Schraubkupplung

Artikel-Nr.	Länge	Höhe	Gewicht
1-240030 ✓	30 cm	60 cm	3,0 kg
1-240070 ✓	70 cm	60 cm	3,8 kg
1-240100 →	100 cm	60 cm	5,2 kg

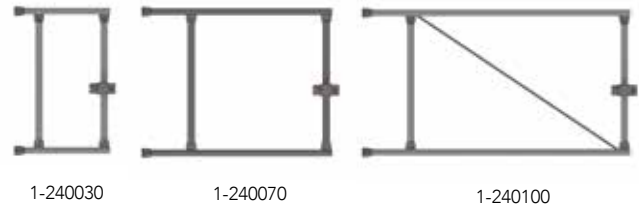

- mit Keilkupplung

Artikel-Nr.	Länge	Höhe	Gewicht
1-241070	70 cm	60 cm	4,6 kg

- aus Stahl
- mit Stirnbordbrett
- mit Schraubkupplung

Artikel-Nr.	Länge	Höhe	Gewicht
1-243070 →	70 cm	120 cm	6,5 kg
1-243100 →	100 cm	120 cm	7,1 kg

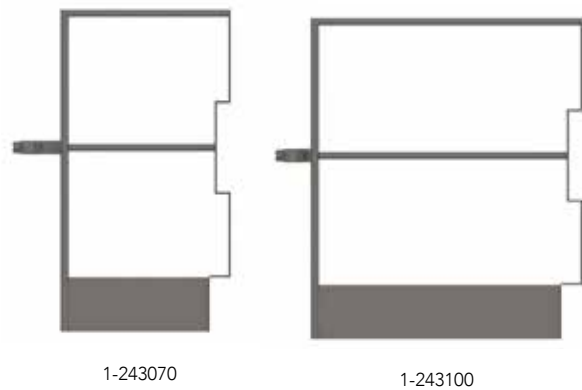

- aus Stahl
- verstellbar
- mit Schraubkupplung

Artikel-Nr.	Länge, verstellbar	Höhe	Gewicht
1-245160	100–160 cm	60 cm	8,5 kg
1-245210	160–210 cm	60 cm	9,8 kg

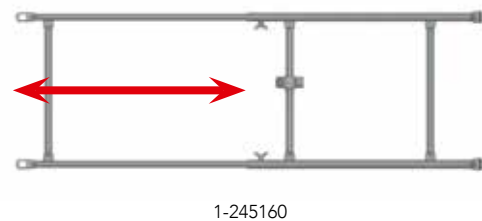

MATO | Fassadengerüst

Extras für zusätzliche Sicherheit und Flexibilität.

Innengeländerzapfen

- für Gerüststrahlen MATO 1
- aus Aluminium

Artikel-Nr.	Gewicht
1-550040 →	0,095 kg



1-550040

Geländerzapfenkupplung

- aus Stahl
- mit Schraubkupplung

Artikel-Nr.	Gewicht
1-550048 →	0,9 kg



1-550048

- mit Keilkupplung

Artikel-Nr.	Gewicht
1-551048	0,8 kg

Aufsteckzapfen mit Kupplung

- als Rahmenadapter
- aus Stahl
- mit Schraubkupplung

Artikel-Nr.	Länge	Gewicht
1-217105 →	17,8 cm	1,2 kg



1-217105

Bordbretthalter mit Windsicherung

Artikel-Nr.	Gewicht
1-276010 →	0,6 kg



1-276010

Windsicherung für Beläge

- externe Belagsicherung für alle Gerüstbeläge
- passend zu allen Gerüstsystemen mit Rundrohr-Belagsaufnahme
- aus Stahl

Artikel-Nr.	Gewicht
1-276013 →	0,3 kg



1-276013

MATO | Fassadengerüst

Extras für zusätzliche Sicherheit und Flexibilität.



Aufnahme zu Gitterträger

- passend zu Gitterträger Z-149...
- aus Stahl
- mit Schraubkupplung

Artikel-Nr.	Bezeichnung	Gewicht
1-270050	Haken zu Gitterträger oben	2,3kg
1-270051	Haken zu Gitterträger unten	2,0kg
1-270052	Ringaufnahme zu Gitterträger oben	1,7kg



Belagsaufnahme

- für Gitterträger Art.-Nr. 8-150...

Artikel-Nr.	Gewicht
1-550070	7,3kg



Anwendungsbeispiel

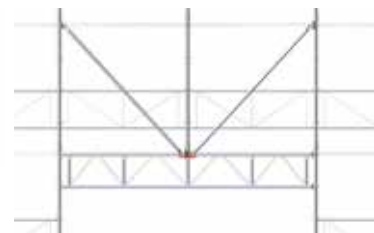

Gitterträger mit Keilkopf

- für Rahmen 1-213200
- aus Aluminium

Artikel-Nr.	Länge	Höhe	Gewicht
8-150075 →	75 cm	50 cm	8,4kg
8-150100 →	100 cm	50 cm	9,4kg
8-150150 →	150 cm	50 cm	11,9kg
8-150200 →	200 cm	50 cm	13,7kg
8-150225 →	225 cm	50 cm	15,2kg
8-150250 →	250 cm	50 cm	16,1kg
8-150300 →	300 cm	50 cm	18,0kg
8-150400 →	400 cm	50 cm	22,3kg
8-150500 →	500 cm	50 cm	26,6kg
8-150600 →	600 cm	50 cm	31,0kg

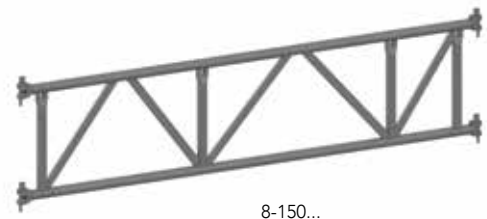

8-150...

Adapter

- Kombi zu Gerüstsystemen MATO 1 und MATO 8
- aus Stahl

Artikel-Nr.	Breite	Gewicht
1-249070	75/70cm	5,5kg



1-249070

Anwendungsbeispiel



MATO | Fassadengerüst

Extras für zusätzliche Sicherheit und Flexibilität.

Querriegel/Traverse

- für die Belagsaufnahme in Zwischenhöhen
- mit Rohr-Ø von 48,3mm
- aus Stahl
- mit Schraubkupplung

Artikel-Nr.	Länge	Gewicht
1-246010	10 cm	1,8 kg
1-246013	13 cm	1,9 kg
1-246015	15 cm	2,0 kg
1-246016	16 cm	2,0 kg
1-246020	20 cm	2,1 kg
1-246025	25 cm	2,2 kg
1-246030	30 cm	2,4 kg
1-246039	39 cm	2,7 kg
1-246050	50 cm	3,1 kg
1-246070 ✓	70 cm	3,8 kg
1-246100 →	100 cm	4,8 kg
1-246150	150 cm	6,5 kg
1-246200	200 cm	8,2 kg
1-246250	250 cm	9,9 kg
1-246300	300 cm	11,6 kg



1-246070

- mit Keilkupplung
- aus Stahl

Artikel-Nr.	Länge	Gewicht
1-247070	70 cm	3,6 kg



1-247070

- mit Ring
- aus Stahl

Artikel-Nr.	Länge	Gewicht
1-248070	70 cm	2,8 kg
1-248100	100 cm	3,4 kg
1-248150	150 cm	5,5 kg
1-248200	200 cm	7,6 kg
1-248250	250 cm	9,0 kg



1-248150

MATO | Fassadengerüst

Extras für zusätzliche Sicherheit und Flexibilität.



Spenglergitter – Die perfekte Lösung im Dachdeckerschutz

- aus Aluminium
- Pulverbeschichtung auf Anfrage

Artikel-Nr.	Länge	Höhe	Gewicht
1-134070 →	70 cm	100 cm	4,8 kg
1-134100 →	100 cm	100 cm	6,3 kg
1-134150 →	150 cm	100 cm	9,0 kg
1-134200 →	200 cm	100 cm	12,7 kg
1-134250 →	250 cm	100 cm	14,5 kg
1-134300 →	300 cm	100 cm	19,0 kg

- Stirnseitengitter
- aus Aluminium
- Pulverbeschichtung auf Anfrage

Artikel-Nr.	Länge	Höhe	Gewicht
1-136070	70 cm	200 cm	8,5 kg
1-136100	100 cm	200 cm	9,5 kg

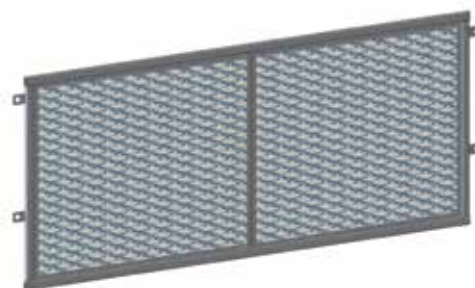

1-134200

Anwendungsbeispiel

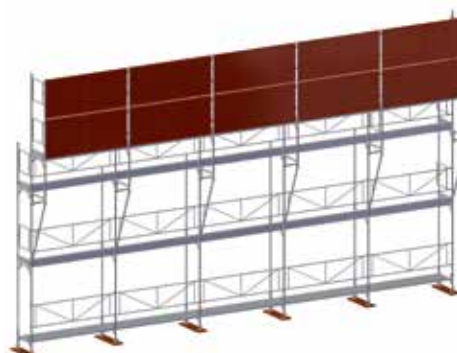

MATO | Fassadengerüst

Die Konsolen.

Aussenkonsole

- für Gerüstverbreiterungen und Spenglerläufe
- aus Stahl
- mit Schraubkupplung

Artikel-Nr.	Breite	Gewicht
1-250020	20 cm	3,4 kg
1-250030 ✓	30 cm	3,8 kg
1-250070 ✓	70 cm	8,0 kg
1-250075	75 cm	8,2 kg
1-250105	105 cm	10,4 kg

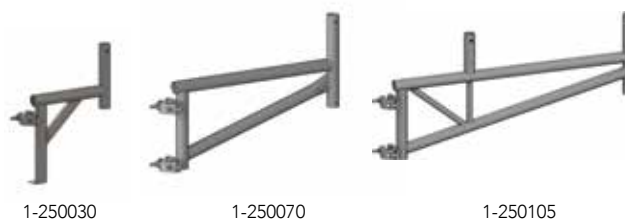

- mit Keilkupplung

Artikel-Nr.	Breite	Gewicht
1-251030	30 cm	3,8 kg
1-251070	70 cm	5,9 kg
1-251075	75 cm	7,4 kg
1-251105	105 cm	8,1 kg



- mit Ring

Artikel-Nr.	Breite	Gewicht
1-254030	30 cm	3,5 kg
1-254070	70 cm	6,3 kg
1-254105	105 cm	8,8 kg

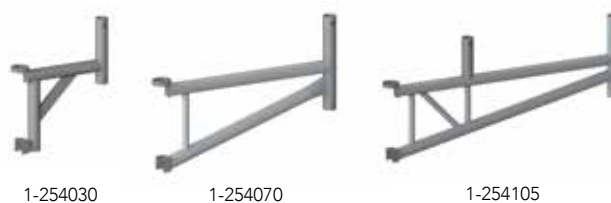

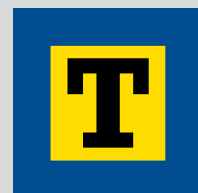

Spenglerlaufkonsole

- Auskragung für 20 cm oder 50 cm
- aus Stahl

Artikel-Nr.	Breite	Gewicht
1-255070	70 cm	4,7 kg



1-255070

Anwendungsbeispiel



Inneneckkonsole

- für Ausbildung von Innenecken
- kompatibel zu Gerüstsystemen MATO 1, MATO 2 und MATO 8
- aus Stahl, Riffelblech aus Aluminium

Artikel-Nr.	Länge	Breite	Gewicht
1-160015 →	15 cm	15 cm	3,5 kg
1-160020 →	20 cm	20 cm	3,9 kg
1-160030 →	30 cm	30 cm	6,4 kg
1-160070 →	70 cm	70 cm	12,8 kg



1-160030

Anwendungsbeispiel



MATO | Fassadengerüst

Die Konsolen.

Innenkonsole

- aus Stahl
- zum Einhängen

Artikel-Nr.	Länge	Gewicht
1-256015 →	15 cm	1,1 kg
1-256020 →	20,5 cm	1,3 kg
1-256030 →	30 cm	1,7 kg
1-256030.1	32 cm	1,7 kg



1-256030

- mit Schraubkupplung
- verstellbar

Artikel-Nr.	Länge	Gewicht
1-258015	15,5 cm	1,9 kg
1-258020	20,5 cm	2,0 kg
1-258030 ✓	30 cm	2,5 kg
1-258045	45 cm	4,1 kg
1-258050	50 cm	4,2 kg
1-258060 ✓	60 cm	5,0 kg
1-258090*	90 cm	7,6 kg



1-258030



1-258060

* Nur bei Rahmen mit Stahlrohr 48,3×2,7 mm einsetzbar.

- mit Keilkupplung

Artikel-Nr.	Länge	Gewicht
1-259015	15,5 cm	1,9 kg
1-259020	20,5 cm	2,1 kg
1-259030	30 cm	2,5 kg
1-259060	60 cm	4,8 kg
1-259090*	90 cm	7,2 kg



1-259060

* Nur bei Rahmen mit Stahlrohr 48,3×2,7 mm einsetzbar.



Kombi-Innenkonsole

- aus Stahl
- Set: Kombi-Innenkonsole mit Kupplung

Artikel-Nr.	Länge	Gewicht
1-255010S →	15/20cm	1,9 kg
1-255015S →	15/30cm	2,3 kg
1-255020S →	20/30cm	2,4 kg

- Kupplung zu Kombi-Innenkonsole

Artikel-Nr.	Länge	Gewicht
1-255005 →	15/20cm	0,8 kg

- Kombi-Innenkonsole zum Einhängen

Artikel-Nr.	Länge	Gewicht
1-255010 →	15/20cm	1,1 kg
1-255015 →	15/30cm	1,5 kg
1-255020 →	20/30cm	1,5 kg



1-255020S



1-255005



1-255020

Anwendungsbeispiel

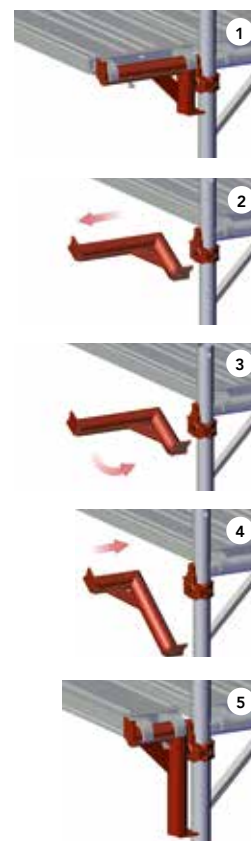

MATO | Fassadengerüst

Das Plus an Sicherheit bei hoher Belastung.

Konsolenstrebe

- zur Abstützung der Konsolen bei hoher Belastung
- an Konsole mit Bolzen und Sicherungsstift montierbar
- bewegliche Halbkupplung für Montage am Rahmen
- aus Stahl

Artikel-Nr.	Länge	Gewicht	Wandstärke
1-264200 ✓	200 cm	7,2 kg	3,25 mm

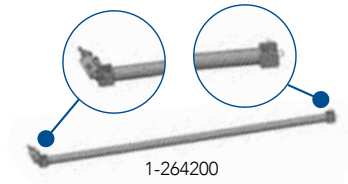

Anwendungsbeispiel



Diagonalverstrebung

- mit zwei geschweissten Halbkupplungen
- aus Stahl

Artikel-Nr.	Länge	Höhe	Gewicht
1-249250 →	250 cm	200 cm	8,6 kg
1-249300 →	300 cm	200 cm	9,7 kg



Anwendungsbeispiel



Schutzdachkonsole

- zum Schutz von Passanten
- mit Belagssicherung
- mit einer Drehkupplung und einer geschweissten Halbkupplung
- aus Stahl

Artikel-Nr.	Länge	Breite	Gewicht
1-265120 ✓	200 cm	120 cm	17,7 kg
1-265180	200 cm	180 cm	22,7 kg

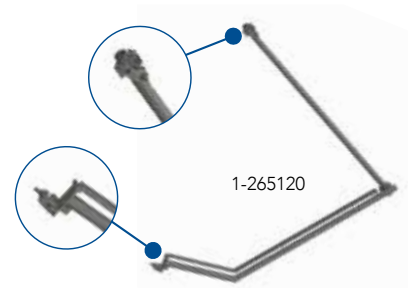

Anwendungsbeispiel



MATO | Fassadengerüst

Das Plus an Sicherheit bei hoher Belastung.



Spaltenbelag

- eliminiert Spalten zwischen Konsolen und Rahmengerüsten
- kompatibel zu Gerüstsystemen MATO 1 und MATO 8
- aus Aluminium

Artikel-Nr.	Länge	Breite	Gewicht
1-265070 ✓	70 cm	12,5 cm	2,3 kg
1-265100 ✓	100 cm	12,5 cm	3,5 kg
1-265150 ✓	150 cm	12,5 cm	5,5 kg
1-265200 ✓	200 cm	12,5 cm	7,5 kg
1-265250 ✓	250 cm	12,5 cm	9,5 kg
1-265300 ✓	300 cm	12,5 cm	11,5 kg



Anwendungsbeispiel



Überwurfbelag

- mit Windsicherung
- aus Aluminium

Artikel-Nr.	Länge	Breite	Gewicht
Z-123250 →	250 cm	20,0 cm	6,2 kg
Z-127250 →	250 cm	32,0 cm	8,1 kg



Anwendungsbeispiel



MATO | Fassadengerüst

Sicher am Beton montiert.

Mauerkonsole

Die Mauerkonsole dient zur Aufnahme des Fassadengerüsts überall dort, wo es nicht am Boden abgestellt werden kann.

- dreiteilig aus Wandhalterung, Alugitterträger und Schrägabstützung (Set-Artikel)

Artikel-Nr.	Höhe	Länge	Gewicht
1-267160 →	40 cm	160 cm	24,0 kg

- Wandhalterung zur Mauerkonsole
- aus Stahl

Artikel-Nr.	Gewicht
1-267161 →	15,8 kg

- Gitterträger zu Mauerkonsole
- mit Geländerzapfen MATO 1
- aus Aluminium

Artikel-Nr.	Gewicht
1-267162 →	7,8 kg

- Schrägabstützung zur Mauerkonsole für höhere Lastaufnahme
- inklusive Bolzen und Federstecker
- aus Stahl

Artikel-Nr.	Gewicht
1-267163 →	10,6 kg

Bolzen

Artikel-Nr.	Durchmesser
Z-834001 →	12 × 60 mm
Z-834002 →	12 × 80 mm

Federvorstecker

Artikel-Nr.	Durchmesser
Z-850001 →	3 mm

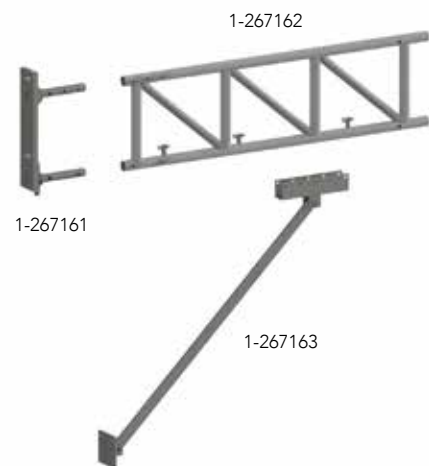

Z-834001



Z-850001

MATO | Fassadengerüst

Sicher am Beton montiert.



Belastungsangaben

- ohne Schrägabstützung

L	F
30 cm	1100 kg
60 cm	900 kg

- mit Schrägabstützung

L	F
30 cm	4000 kg
60 cm	2400 kg

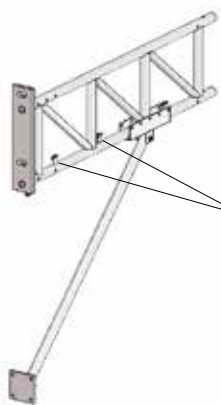

Geländerzapfen für horizontale Stabilisierung mit MATO 1 Doppelgeländer

Anwendungsbeispiel

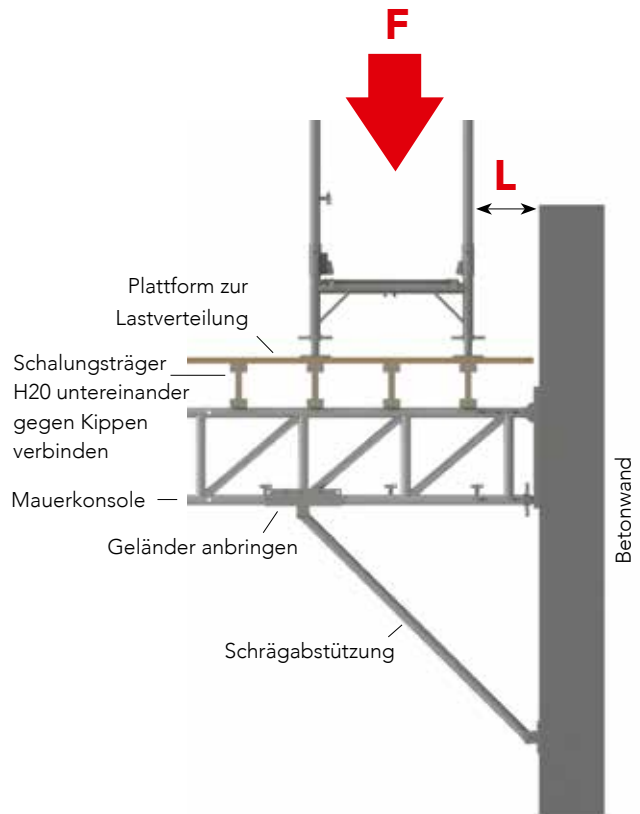

Alternative

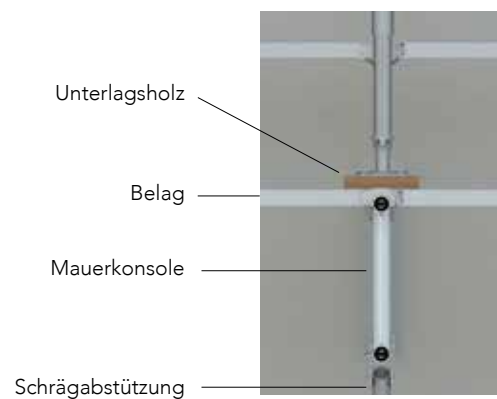

MATO | Fassadengerüst

Alle Beläge Spenglerlauf-geprüft.

Vollaluminium Belag

- HB 25mm
- aus Aluminium
- vollständig recyclebar und einfach im Handling
- mit Rundrohrauflage

Artikel-Nr.	Traglast	Länge	Breite	Gewicht
Z-120070 ✓	600 kg/m ²	70 cm	64 cm	5,7 kg
Z-120075 →	600 kg/m ²	75 cm	64 cm	6,0 kg
Z-120100 ✓	600 kg/m ²	100 cm	64 cm	7,5 kg
Z-120125 ✓	600 kg/m ²	125 cm	64 cm	8,9 kg
Z-120150 ✓	600 kg/m ²	150 cm	64 cm	10,4 kg
Z-120180 →	600 kg/m ²	180 cm	64 cm	12,1 kg
Z-120200 ✓	600 kg/m ²	200 cm	64 cm	13,4 kg
Z-120225 →	450 kg/m ²	225 cm	64 cm	14,8 kg
Z-120250 ✓	450 kg/m ²	250 cm	64 cm	16,3 kg
Z-120257	450 kg/m ²	257 cm	64 cm	16,8 kg
Z-120300 ✓	200 kg/m ²	300 cm	64 cm	19,2 kg

- HB 25mm, mit Windsicherung

Artikel-Nr.	Traglast	Länge	Breite	Gewicht
Z-121070 ✓	600 kg/m ²	70 cm	64 cm	5,7 kg
Z-121075 →	600 kg/m ²	75 cm	64 cm	6,0 kg
Z-121100 ✓	600 kg/m ²	100 cm	64 cm	7,5 kg
Z-121125 ✓	600 kg/m ²	125 cm	64 cm	8,9 kg
Z-121150 ✓	600 kg/m ²	150 cm	64 cm	10,4 kg
Z-121180 →	600 kg/m ²	180 cm	64 cm	12,1 kg
Z-121200 ✓	600 kg/m ²	200 cm	64 cm	13,4 kg
Z-121225 →	600 kg/m ²	225 cm	64 cm	14,8 kg
Z-121250 ✓	450 kg/m ²	250 cm	64 cm	16,3 kg
Z-121257	450 kg/m ²	257 cm	64 cm	16,8 kg
Z-121300 ✓	200 kg/m ²	300 cm	64 cm	19,2 kg

- HB 25mm, mit Windsicherung

Artikel-Nr.	Traglast	Länge	Breite	Gewicht
Z-126070 ✓	600 kg/m ²	70 cm	32 cm	3,6 kg
Z-126075 →	600 kg/m ²	75 cm	32 cm	3,8 kg
Z-126100 ✓	600 kg/m ²	100 cm	32 cm	4,6 kg
Z-126125 ✓	600 kg/m ²	125 cm	32 cm	5,6 kg
Z-126150 ✓	600 kg/m ²	150 cm	32 cm	6,4 kg
Z-126180 →	600 kg/m ²	180 cm	32 cm	7,6 kg
Z-126200 ✓	600 kg/m ²	200 cm	32 cm	8,2 kg
Z-126225 →	450 kg/m ²	225 cm	32 cm	9,1 kg
Z-126250 ✓	450 kg/m ²	250 cm	32 cm	10,0 kg
Z-126300 ✓	450 kg/m ²	300 cm	32 cm	15,5 kg
Z-126350	300 kg/m ²	350 cm	32 cm	17,8 kg
Z-126400	200 kg/m ²	400 cm	32 cm	20,3 kg



Z-120250



Z-121250



Z-126250



MATO | Fassadengerüst

Alle Beläge Spenglerlauf-geprüft.

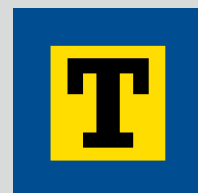

Belag mit Luke und Leiter

- HB 25mm
- aus Aluminium

Artikel-Nr.	Traglast	Länge	Breite	Gewicht
Z-124150	300 kg/m ²	150 cm	64 cm	20,3 kg
Z-124200 ✓	300 kg/m ²	200 cm	64 cm	23,3 kg
Z-124250 ✓	200 kg/m ²	250 cm	64 cm	24,8 kg
Z-124300 ✓	200 kg/m ²	300 cm	64 cm	28,7 kg



Z-124250

Belag mit Luke und Leiter light

- HB 25mm, mit Windsicherung
- aus Aluminium

Artikel-Nr.	Traglast	Länge	Breite	Gewicht
Z-125100	300 kg/m ²	100 cm	64 cm	12,7 kg
Z-125150	300 kg/m ²	150 cm	64 cm	17,3 kg
Z-125200	200 kg/m ²	200 cm	64 cm	19,2 kg
Z-125250	200 kg/m ²	250 cm	64 cm	19,4 kg
Z-125300	200 kg/m ²	300 cm	64 cm	23,5 kg



Z-125250

Belag Stahlblech

- HB 25 mm, mit Windsicherung
- aus Stahl

Artikel-Nr.	Traglast	Länge	Breite	Gewicht
Z-226070 ✓	600 kg/m ²	70 cm	32 cm	5,5 kg
Z-226075 →	600 kg/m ²	75 cm	32 cm	6,0 kg
Z-226100 ✓	600 kg/m ²	100 cm	32 cm	6,9 kg
Z-226110 →	600 kg/m ²	110 cm	32 cm	7,7 kg
Z-226125 ✓	600 kg/m ²	125 cm	32 cm	8,1 kg
Z-226150 ✓	600 kg/m ²	150 cm	32 cm	9,4 kg
Z-226180 →	600 kg/m ²	180 cm	32 cm	10,8 kg
Z-226200 ✓	600 kg/m ²	200 cm	32 cm	11,7 kg
Z-226225 →	450 kg/m ²	225 cm	32 cm	13,0 kg
Z-226250 ✓	450 kg/m ²	250 cm	32 cm	14,2 kg
Z-226300 ✓	300 kg/m ²	300 cm	32 cm	16,6 kg
Z-226350 ✓	300 kg/m ²	350 cm	32 cm	20,3 kg
Z-226400 ✓	200 kg/m ²	400 cm	32 cm	22,9 kg



Z-226250

Hinweis: Noch mehr Beläge finden Sie in unserem Katalog **MATO Z**.

MATO | Fassadengerüst

Die Treppen.

Treppe Aluminium

- mit Podest

Artikel-Nr.	Länge	Breite	Höhe	Gewicht
Z-572150	150 cm	60 cm	125 cm	11,3 kg

- rutschsicher
- 18 cm Tritttiefe
- mit einfacher Wange
- aus Aluminium

Artikel-Nr.	Länge	Breite	Höhe	Gewicht
Z-571150	150 cm	60 cm	125 cm	13,3 kg
Z-572050	70 cm	60 cm	50 cm	5,8 kg
Z-572075	100 cm	60 cm	75 cm	7,7 kg
Z-572100	100 cm	60 cm	100 cm	9,0 kg
Z-572200	200 cm	60 cm	200 cm	15,9 kg
Z-572250 ✓	250 cm	60 cm	200 cm	17,6 kg

- mit Podest

Artikel-Nr.	Länge	Breite	Höhe	Gewicht
Z-571250 →	250 cm	60 cm	200 cm	23,6 kg
Z-572300 ✓	300 cm	60 cm	200 cm	24,4 kg

- rutschsicher
- 18 cm Tritttiefe
- mit doppelter Wange
- aus Aluminium

Artikel-Nr.	Länge	Breite	Höhe	Gewicht
Z-573250	250 cm	60 cm	200 cm	18,1 kg
Z-573300	300 cm	60 cm	200 cm	28,7 kg
Z-574150	150 cm	90 cm	125 cm	18,6 kg
Z-574250	250 cm	90 cm	200 cm	27,2 kg

Spezialtraverse

- für Gerüstverjüngungen und Treppeneinstiege
- Rahmen und Geländerpfosten sind aufsetzbar
- nur bei Alu- oder Stahlbelägen einsetzbar
- aus Stahl

Artikel-Nr.	Breite	Gewicht
1-272070 ✓	70 cm	5,3 kg
1-272100 →	100 cm	6,9 kg



Z-572150



Z-571150



Z-572050



Z-572075



Z-571250



Z-572250



Z-573250



Z-573300

Anwendungsbeispiel

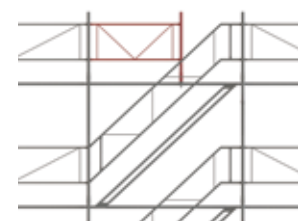

1-272070



Treppengeländer

- aus Stahl

Artikel-Nr.	Länge	Höhe	Gewicht
Z-272050	100 cm	57 cm	8,2 kg

- passend zu Treppe mit Podest Z-571250

- aus Stahl

Artikel-Nr.	Länge	Höhe	Gewicht
1-271250	250 cm	200 cm	14,7 kg

- aus Stahl

Artikel-Nr.	Länge	Höhe	Gewicht
1-273200 →	200 cm	200 cm	11,6 kg
1-273250 ✓	250 cm	200 cm	13,7 kg
1-273300 ✓	300 cm	200 cm	15,8 kg

- aus Aluminium

Artikel-Nr.	Länge	Höhe	Gewicht
1-173200 →	200 cm	200 cm	6,2 kg
1-173250 →	250 cm	200 cm	7,4 kg
1-173300 →	300 cm	200 cm	8,5 kg



Z-272050



1-271250



1-173250
1-273250

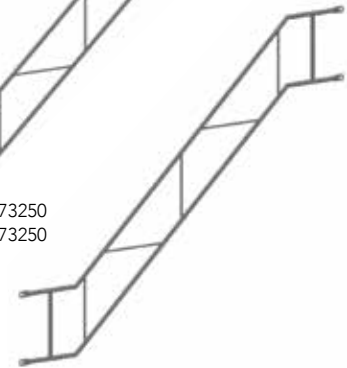

1-173300
1-273300

Treppenhandlauf

- passend zu Treppen Z-572200 und Z-572250

- aus Stahl

Artikel-Nr.	Länge	Gewicht
1-272200 →	200 cm	4,1 kg
1-272250 →	250 cm	4,9 kg

- verstellbar

- aus Stahl

Artikel-Nr.	Länge	Gewicht
1-272150 →	100–150 cm	3,2 kg
1-272320 →	180–320 cm	5,2 kg

- passend zu Treppen Z-572200 und Z-572250

- aus Aluminium

Artikel-Nr.	Länge	Gewicht
1-172200 →	200 cm	2,5 kg
1-172250 →	250 cm	3,0 kg



1-272250



1-272150



1-172250



MATO | Fassadengerüst

Der Wetterschutz.

Wetterschutzdach

- aus Stahl

Artikel-Nr.	Länge	Gewicht
1-586210 →	210 cm	15,2 kg

- mit Keilkupplung

Artikel-Nr.	Länge	Gewicht
1-586225 →	210 cm	11,8 kg

- aus Stahl
- mit Schraubkupplung

Artikel-Nr.	Länge	Gewicht
1-586226 →	210 cm	12,5 kg



1-586210



1-586225

1-586226

Strebe horizontal

- aus Stahl

Artikel-Nr.	Länge	Gewicht
1-231070 →	70 cm	1,1 kg
1-231100 →	100 cm	1,5 kg
1-231150 →	150 cm	2,2 kg
1-231200 →	200 cm	3,0 kg
1-231250 →	250 cm	3,8 kg
1-231300 →	300 cm	4,5 kg

- aus Aluminium

Artikel-Nr.	Länge	Gewicht
1-131070 →	70 cm	0,5 kg
1-131100 →	100 cm	0,7 kg
1-131125 →	125 cm	0,9 kg
1-131150 →	150 cm	1,1 kg
1-131180 →	180 cm	1,4 kg
1-131200 →	200 cm	1,5 kg
1-131225 →	225 cm	1,7 kg
1-131250 →	250 cm	1,9 kg
1-131300 →	300 cm	2,2 kg



1-231150



1-131150

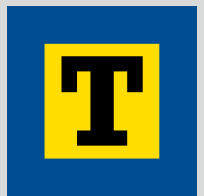

Die wirtschaftliche Lösung: Laufgangüberdachung

- verstellbar
- Wasserabführung nach innen oder aussen möglich
- auf jedes Fassadengerüst montierbar
- die einzige sturmsichere Laufgangüberdachung

Artikel-Nr.	Bezeichnung	Länge	Gewicht
N-1-586225 →	Set-Artikel für MATO 1*	210 cm	7,6 kg

*Set-Artikel bestehend aus stehendem Rohr (gross und klein), Aluminiumschiene, Blachenspannelement und Clip



Blache 650 g/m² zu Laufgangüberdachung

- mit Keder
- Farbmarkierung
- auch in Kundenfarben mit Logo erhältlich

Artikel-Nr.	Breite	Länge	Gewicht
N-587070	■ 70 cm	225 cm	1,1 kg
N-587100	■ 100 cm	225 cm	1,3 kg
N-587125	■ 125 cm	225 cm	1,6 kg
N-587150	■ 150 cm	225 cm	1,9 kg
N-587200	■ 200 cm	225 cm	2,8 kg
N-587250	■ 250 cm	225 cm	3,3 kg
N-587300	■ 300 cm	225 cm	3,8 kg

andere Breiten auf Anfrage

Anwendungsbeispiel

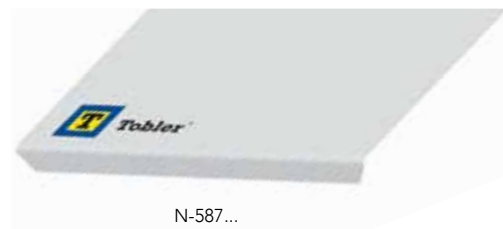

Blachenspannelement

- Alu-Set: Blachenspannelement Alu, inkl. Clip mit Federvorstrecker

Artikel-Nr.	Länge	Gewicht
N-588040 →	30 cm	1,4 kg



Clip mit Federvorstrecker

- zu Blachenspannelement
- Ø 12 x 60 mm

Artikel-Nr.	Gewicht
N-850001 →	0,1 kg

MATO | Fassadengerüst

Das Bordbrett.

Bordbrett Holz

- ungehobeltes, 22 mm starkes Holzbrett

Artikel-Nr.	Länge	Höhe	Gewicht
1-510070 ✓	70 cm	15 cm	1,4 kg
1-510100 ✓	100 cm	15 cm	1,9 kg
1-510150 ✓	150 cm	15 cm	2,6 kg
1-510200 ✓	200 cm	15 cm	3,8 kg
1-510250 ✓	250 cm	15 cm	4,4 kg
1-510300 ✓	300 cm	15 cm	5,4 kg

- Stirnbordbrett Holz

Artikel-Nr.	Länge	Höhe	Gewicht
1-511060 ✓	60 cm	15 cm	1,3 kg
1-511090 →	90 cm	15 cm	1,7 kg

- Bordbrett in Kunden-RAL-Farbe lackiert
- mit Kundenlogo

Artikel-Nr.	Länge	Höhe	Gewicht
1-514070 ✓	70 cm	15 cm	1,4 kg
1-514100 ✓	100 cm	15 cm	1,9 kg
1-514150 ✓	150 cm	15 cm	2,6 kg
1-514200 ✓	200 cm	15 cm	3,8 kg
1-514250 ✓	250 cm	15 cm	4,4 kg
1-514300 ✓	300 cm	15 cm	5,4 kg

- Stirnbordbrett Holz, lackiert

Artikel-Nr.	Länge	Höhe	Gewicht
1-515060 ✓	60 cm	15 cm	1,3 kg
1-515090 ✓	90 cm	15 cm	1,7 kg

Stirnbordbrett Blech

Artikel-Nr.	Länge	Höhe	Gewicht
1-518070 →	70 cm	20 cm	2,1 kg
1-518090 →	100 cm	20 cm	3,0 kg



1-510150



1-511060



1-514200



1-515060

Anwendungsbeispiel 1-518070



1-518070

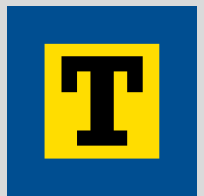

Bordbrett Aluminium

- aus Aluminium

Artikel-Nr.	Länge	Höhe	Gewicht
1-512070 ✓	70 cm	15 cm	0,7 kg
1-512100 ✓	100 cm	15 cm	1,1 kg
1-512125 ✓	125 cm	15 cm	1,4 kg
1-512150 ✓	150 cm	15 cm	1,7 kg
1-512200 ✓	200 cm	15 cm	2,2 kg
1-512225 ✓	225 cm	15 cm	2,4 kg
1-512250 ✓	250 cm	15 cm	2,7 kg
1-512300 ✓	300 cm	15 cm	3,3 kg

- Stirnbordbrett Aluminium

Artikel-Nr.	Länge	Höhe	Gewicht
1-513060 ✓	60 cm	15 cm	0,6 kg
1-513090 ✓	90 cm	15 cm	1,0 kg

- aus Aluminium, pulverbeschichtet
- mit Kundenlogo

Artikel-Nr.	Länge	Höhe	Gewicht
1-516070 ✓	70 cm	15 cm	0,7 kg
1-516100 ✓	100 cm	15 cm	1,1 kg
1-516125 ✓	125 cm	15 cm	1,4 kg
1-516150 ✓	150 cm	15 cm	1,7 kg
1-516200 ✓	200 cm	15 cm	2,1 kg
1-516225 ✓	225 cm	15 cm	2,4 kg
1-516250 ✓	250 cm	15 cm	2,7 kg
1-516300 ✓	300 cm	15 cm	3,3 kg

- Stirnbordbrett Aluminium, pulverbeschichtet

Artikel-Nr.	Länge	Höhe	Gewicht
1-517060 ✓	60 cm	15 cm	0,6 kg
1-517090 ✓	90 cm	15 cm	1,0 kg

Aufkleber für Bordbretter

- mit Kundenlogo

Artikel-Nr.	Länge
Z-999050	0–50 cm
Z-999051	51–100 cm
Z-999052	101–150 cm
Z-999053	151–200 cm



1-512150



1-513060



1-516200



1-517060

MATO | Fassadengerüst

360° Kompetenz für das Gerüst.

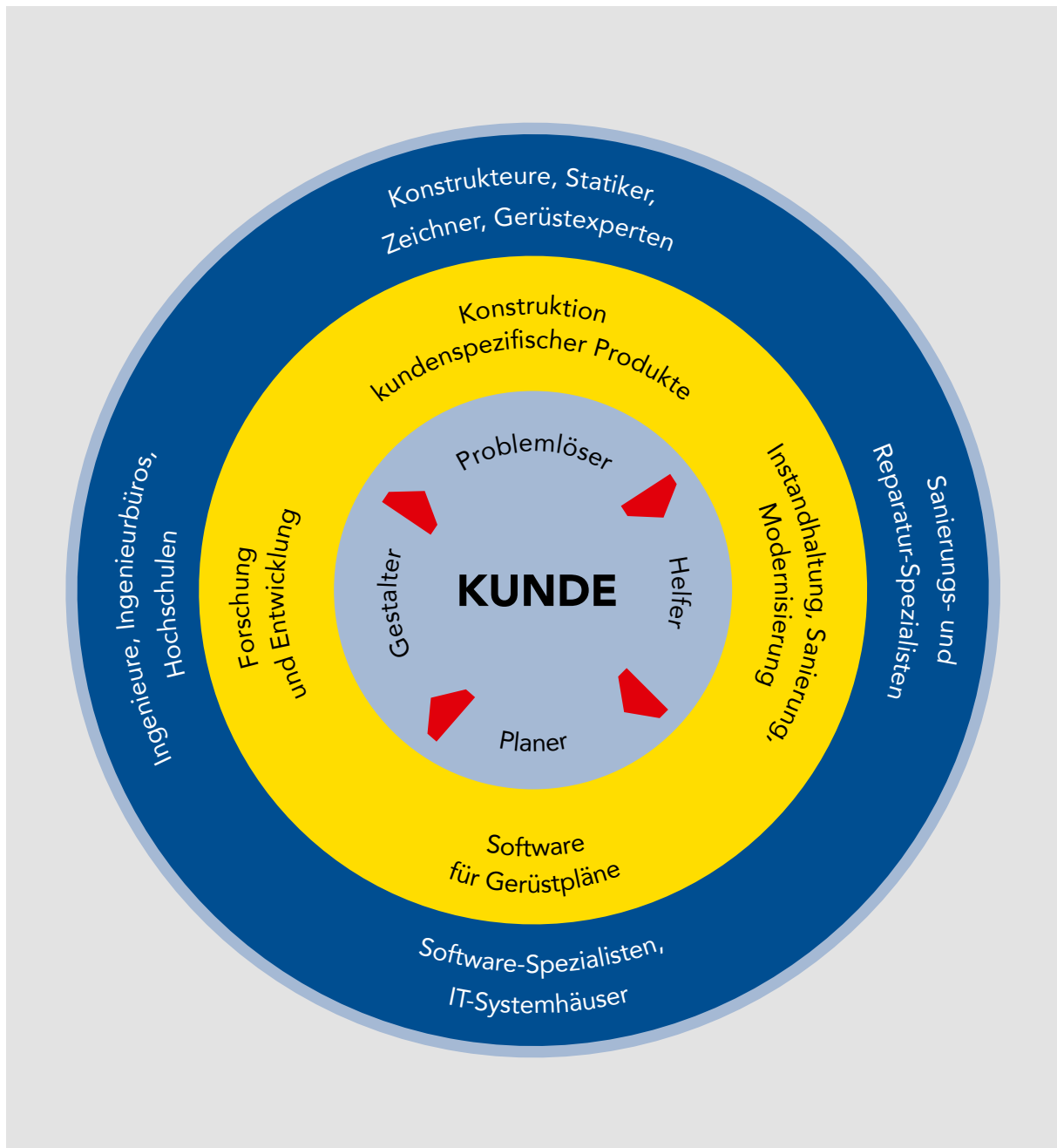

Für Ihr Problem finden wir die optimale Lösung.

Wir lieben Herausforderungen. Profitieren Sie von unserem über Jahrzehnte gewachsenen Know-how sowie unserem treuen Stamm von erfahrenen Mitarbeitenden.

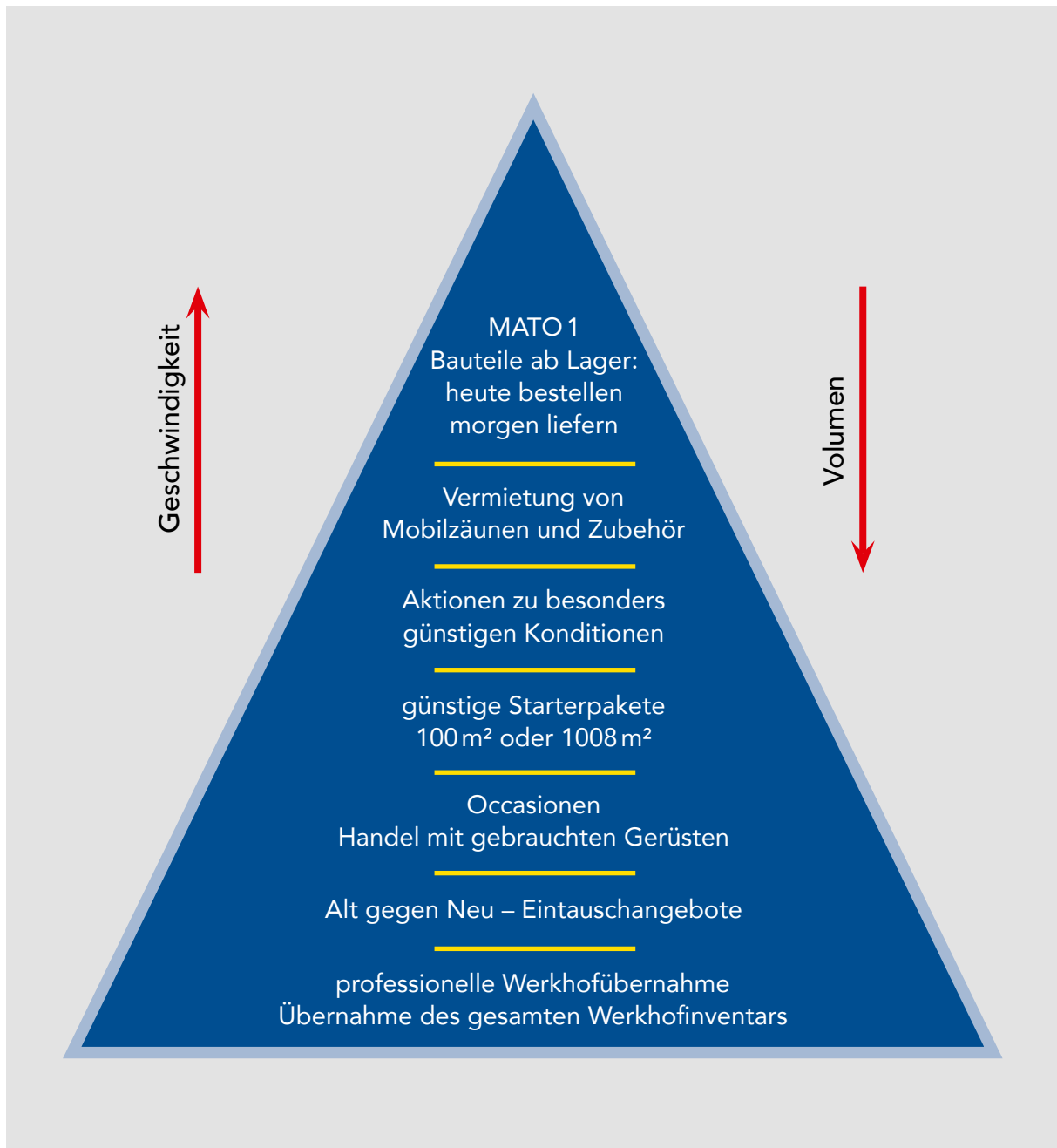
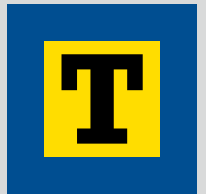

Profitieren Sie von attraktiven und interessanten Angeboten.

Unser Anspruch ist es, Sie schnell und direkt zu beliefern. Wir machen Ihnen gerne Ihr persönliches Angebot. Bleiben Sie mit unserem Newsletter stets auf dem Laufenden.

MATO | Fassadengerüst

Geprüfte Sicherheit.

Simulation und statische Berechnungen

Statische Berechnungen stellen sicher, dass Sie sicher auf dem Gerüst arbeiten. Kontaktieren Sie uns bei komplizierten Aufgaben. Gerne helfen wir Ihnen auch mit unserer Software SCAFFMAX, Ihr Gerüst genau zu planen.

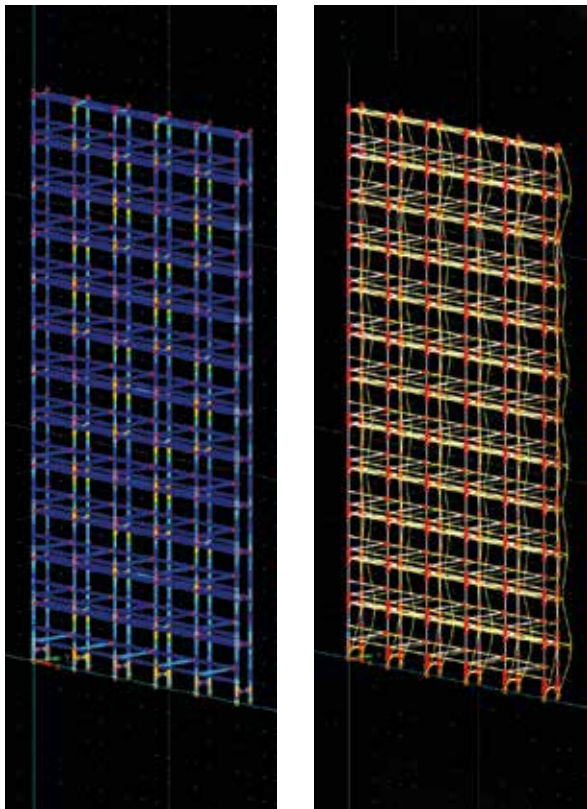

Versuch und Erprobung

In Versuchsreihen mit Stahlkugeln, die aus genormten Fallhöhen herunterfallen, sowie Abrollmassen, die in definierten Winkeln aus genormten Höhen hinunterrollen, stellen wir sicher, dass unsere Produkte alleine und im Zusammenwirken auch im Extremfall nicht versagen.



Damit Sie sich auf Treppen sicher bewegen, werden diese entsprechend der DIN EN 12810-1 auf den mittleren und unteren Treppenstufen Dauerwechselbelastungstests mit 300'000 Lastwechseln und einer Frequenz von 2Hz unterzogen. Anschließend werden die Schweißnähte untersucht. Dabei dürfen keine Risse auftreten, damit im Ergebnis Ihre Sicherheit gewährleistet ist.





Tobler[®]
since 1995
Gerüste. Schalungen.

Freude am industriellen Bauen

1995 entwickelte Tobler als erstes Unternehmen weltweit einen stranggepressten Belag aus Vollaluminium und brachte ihn 1996 auf den Markt.

Schon ein Jahr später folgte erneut eine Weltpremiere: Der erste Vollaluminium-Belag mit Luke & Leiter.

Seit dieser Zeit entwickelt Tobler Jahr für Jahr eine Vielzahl von Innovationen für die Bauindustrie, die Ihr Leben sicherer und einfacher machen.

27 Jahre Erfahrung im Gerüstbau

Unsere Fassaden- und Modulgerüste sind jedes Jahr durch Innovationen noch besser geworden. Angetrieben von unserem Ehrgeiz, Ihnen das Beste zu liefern, werden wir unser Angebot auch zukünftig weiterentwickeln, weiter an patentierbaren Lösungen forschen und kontinuierlich neue Ideen am Markt testen.

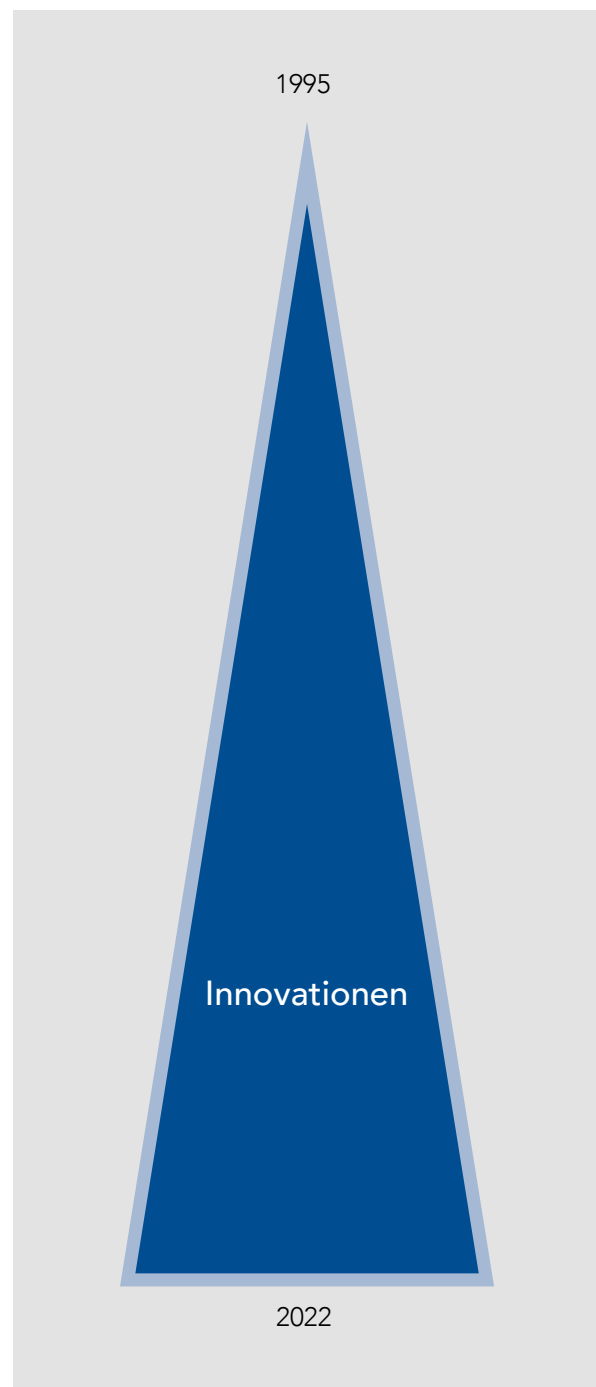

MATO | Fassadengerüst

Service-Qualität erleben.

Geschwindigkeit

Schneller Service –
Komfort für den Kunden.

Genauigkeit

Wir verfolgen den Lebenslauf unserer Produkte –
und messen unsere Performance konsequent.

Effizienz

Wir wollen Aufwand reduzieren –
Geschwindigkeit und Genauigkeit zugleich steigern.

Erreichbarkeit

Unser Bestreben ist ein erstklassiger Kundenservice –
kompetente Beratung zu jeder Zeit.

Offenheit

Wir freuen uns über Ihre Anregungen –
damit wir weiterempfohlen werden.

Innovation

Wir bleiben niemals stehen –
Tobler steht für Innovation im Gerüstbau.



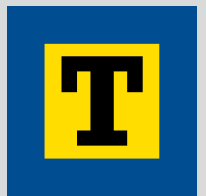

Rahmenbarellen

- Barelle für 45 Stück Gerüststrahlen
- aus Stahl

Artikel-Nr.	Länge	Breite	Gewicht
1-280070 →	245 cm	70 cm	79,8 kg
1-280100 →	245 cm	100 cm	89,3 kg
1-280140 →	245 cm	140 cm	101,8 kg
1-280170 →	245 cm	170 cm	115,1 kg



1-280070

- Barelle für 45 Stück Gerüststrahlen
- aus Aluminium

Artikel-Nr.	Länge	Breite	Gewicht
1-180070 →	245 cm	70 cm	39,4 kg



1-180070

- für 20 Stück Gerüststrahlen
- 2-teilig, zerlegbar, stapelbar

Artikel-Nr.	Länge	Breite	Gewicht
1-281070	245 cm	70 cm	35,8 kg
1-281100	245 cm	100 cm	42,3 kg



1-281070

Geländerbarellen

- Geländerbarelle für 40 Stück Geländer
- aus Stahl
- zerlegbar, stapelbar

Artikel-Nr.	Länge	Breite	Gewicht
1-282150 →	150 cm	60 cm	26,1 kg

① Rohre gestapelt



② Rohre montiert



1-282150

Hinweis: Noch mehr Lösungen für ein effizientes Lager finden Sie in unserem Katalog **Tobler Lager**.

Gerüstschutznetze

- Typ 37 RASCHEL-Netz
- alle Netze mit stabilem Knopflochrand
- PE-Bändchengewebe ca. 37 g/m²
- bei Grossmengen auch in Firmenfarben erhältlich

Artikel-Nr.	Länge	Breite	Winddurchlässigkeit ca.
S-720250	100m	2,5m	60%
S-720300	100m	3,0m	60%
S-720400	100m	4,0m	60%
S-720500	100m	5,0m	60%



Typ 37

- Typ 40 ECO-Netz
- PE-Monofilgewebe, 42 g/m²
- Maschenweite 10 × 3 mm
- bei Grossmengen auch in Firmenfarben erhältlich

Artikel-Nr.	Länge	Breite	Winddurchlässigkeit ca.
S-722250	100m	2,5m	70%
S-722300	100m	3,0m	70%
S-722400	100m	4,0m	70%



Typ 40

- Typ 50 MATO-Netz
- PE-Monofilgewebe, 50 g/m²
- Maschenweite 8 × 3 mm
- bei Grossmengen auch in Firmenfarben erhältlich

Artikel-Nr.	Länge	Breite	Winddurchlässigkeit ca.
S-724250	100m	2,5m	65%
S-724300	100m	3,0m	65%
S-724400	100m	4,0m	65%

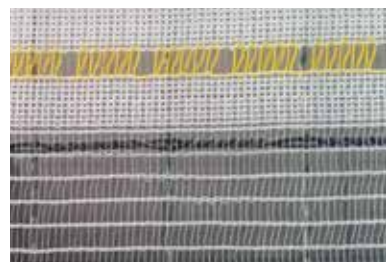

Typ 50

- Typ 55 RAFIA-Netz
- PE-Bändchengewebe, 55 g/m² (auch bedruckbar)
- Maschenweite 8 × 3 mm
- Farbauswahl: schwarz, weiss, grün, blau, rot, gelb, orange

Artikel-Nr.	Länge	Breite	Winddurchlässigkeit ca.
S-728250	100m	2,57m	50%



Typ 55

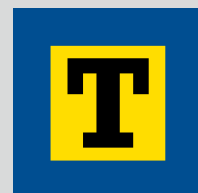

Gerüstschutznetze

- Typ 230 MESH
- gelochtes PVC, 340g/m² (auch bedruckbar)
- Maschenweite 3 × 1 mm
- vollflächiger Digitaldruck in Fotoqualität (geeignet für Megaposter)
- auch in schwer brennbarer Qualität B1 – 5.1 erhältlich
- Farbe weiss

Artikel-Nr.	Länge	Breite	Winddurchlässigkeit
S-736175	3,40m	1,75m	ca. 10%



Typ 230

Gerüstblache

- Gerüstblachen armiert, 220g/m²

Artikel-Nr.	Länge	Breite	Gewicht
S-710140	20m	1,40m	6,4kg
S-710240	20m	2,40m	11,0kg
S-710250	20m	2,70m	12,5kg
S-710300	20m	3,20m	15,3kg
S-710400	20m	4,10m	19,6kg

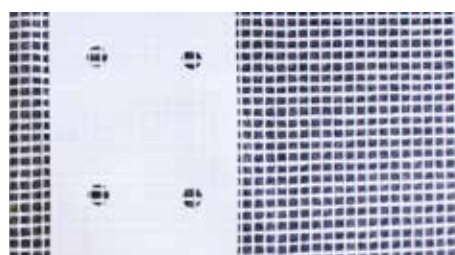

S-710...



Blachenbefestigungen

- Netz-/Kabelbinder

Artikel-Nr.	Länge	Breite	Stk./Paket
S-750012	300mm	4,8mm	11'000
S-750014	370mm	7,6mm	4'500



S-750012

- flexible Knebelbinder

Artikel-Nr.	Länge	Stk./Paket
S-750020	300mm	1'000



S-750020

Mobilzaun / Bauzaun «Standard»

- feuerverzinkt, leichte und günstige Ausführung
- Maschenweite: senkrecht: 100mm / waagrecht: 300mm
- Drahtstärke: senkrecht: 3,4 mm / waagrecht: 3,8mm

Artikel-Nr.	Länge	Höhe	Gewicht
B-200120	220 cm	120 cm	9,9 kg
B-200200	220 cm	200 cm	11,0 kg
B-200350	350 cm	200 cm	15,2 kg

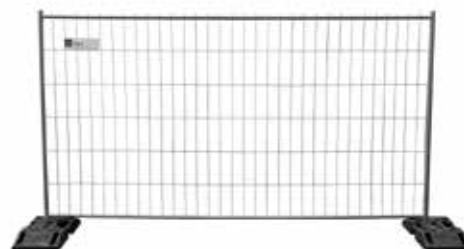

B-200350

Mobilzaun / Bauzaun «Profi»

- feuerverzinkt
- Drahtstärke: senkrecht: 3,5mm / waagrecht 4 mm
- mit angeschweissten Haken und Ösen

Artikel-Nr.	Länge	Höhe	Gewicht
B-200201	220 cm	200 cm	17,2 kg
B-200351	350 cm	200 cm	20,6 kg
B-200352	350 cm	120 cm	9,9 kg

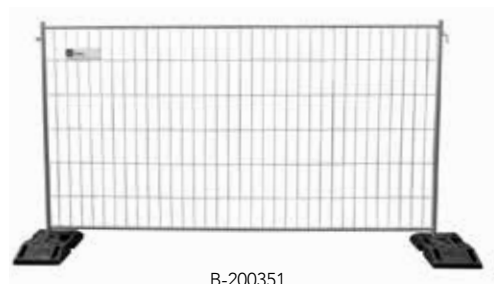

B-200351

Zubehör für Mobilzaun

- Bakenfuss aus Kunststoff

Artikel-Nr.	Länge	Breite	Höhe	Gewicht
B-310028	75 cm	38 cm	13 cm	25,0 kg



B-310028

- Stahlfuss

Artikel-Nr.	Länge	Breite	Höhe	Gewicht
B-310030	40 cm	25 cm	15 cm	4,5 kg



B-310030

- Verbindungsflasche

Artikel-Nr.	Gewicht
B-261002	0,3kg



B-261002

- Drehgelenk für Türmontage

Artikel-Nr.	Gewicht
B-200001	1,0 kg



B-200001

- Laufrad aus Kunststoff

Artikel-Nr.	Raddurchmesser	Gewicht
B-200002	Ø 200 mm	1,5 kg



B-200002

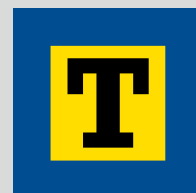

Bestellung
 Diese Artikel können Sie über
www.shop.wuerth-innovation.ch
 bestellen. Mit Rabattcode
 « Tobler »

Helm, Petzl Vertex Vent

- hoher Tragekomfort, Lüftungsöffnung mit Schiebeklappen
- 6-Punkt-Textilaufhängung gewährleistet optimale Passform
- Zertifizierungen: CE, EN 397, EN 12492, ANSI Z89.1 Type I Class C, EAC

Artikel-Nr.	Material	Kopfbandumfang	Gewicht	Farben
S-780020	ABS, Polyamid, Polycarbonat, hochfestes Polyester, Polyethylen	53–63 cm	490 g	Weiss Rot Schwarz Orange Blau Grün Gelb



S-780020

Helm, Petzl Strato Vent

- leichte Bauweise und hoher Tragekomfort mit Lüftungsöffnung
- die Innenschale besteht aus zwei Teilen, um das Gewicht zu reduzieren
- 6-Punkt-Textilaufhängung gewährleistet optimale Passform
- Zertifizierungen: CE, EN 12492, ANSI Z89.1 Type I Class C, EAC

Artikel-Nr.	Material	Kopfbandumfang	Gewicht	Farben
S-780010	ABS, EPP, EPS, Polyamid, Polycarbonat, hochfestes Polyester, Polyethylen	53–63 cm	415 g	Weiss Gelb Rot Schwarz



S-780010

Nackenschutz mit Stirnblende, SUNITY

- vorgeschrieben gemäss neuer Bauarbeitenverordnung BauAV 2022
- SUVA-konform
- UV 50 Sonnenschutz
- leichter, luftdurchlässiger und kühlender Stoff
- kombinierbar mit den meisten Schutzhelmen (GS1)
- sehr gute Verarbeitungsqualität

Artikel-Nr.	Material	Farben
S-900000	kühlend und antibakteriell	Grau



S-900000

Persönliche Schutzausrüstung gegen Absturz SET (PSAgA)

Set für Gerüstbauer (Standard)

- bestehend aus Auffanggurt, I-Verbindungsmittel 200 cm, Bandschlinge 60 cm und Transportsack (Set-Artikel I)

Artikel-Nr.

S-780030S



Set für Gerüstbauer (für sicheres Umhacken)

- bestehend aus Auffanggurt, Y-Verbindungsmittel 150 cm, leichter Alukarabiner und Transportsack (Set-Artikel II)

Artikel-Nr.

S-780040S



Set für Gerüstbauer (mit Höhensicherungsgerät)

- bestehend aus Auffanggurt, Höhensicherungsgerät 250 cm, Bandschlinge 60 cm und Transportsack (Set-Artikel III)

Artikel-Nr.

S-780050S



Auffanggurt für PSAgA

- ergonomischer und leichter Auffanggurt Newton Fast
- schnelles Anlegen des Gurtes
- schaumstoffgepolsterte Schulterträger mit FAST LT-Schnallen an den Beinschlaufen

Artikel-Nr.

S-780031



S-780031

Die Tobler AG ist hinsichtlich des Produktangebots PSAgA in einer Partnerschaft mit der Würth Innovation AG.

würthinnovation]

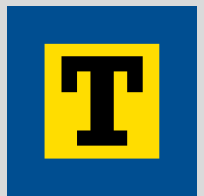

Verbindungsmittel für PSAgA

- I-Verbindungsmittel mit kompaktem Falldämpfer
- mehrere Befestigungsmöglichkeiten am Gurt

Artikel-Nr.	Länge
S-780036	80 cm
S-780032	150 cm
S-780037	200 cm



S-780036
S-780032



S-780037

- doppeltes ABSORBICA®-Y-Verbindungsmittel mit kompaktem Falldämpfer

Artikel-Nr.	Länge
S-780046	80 cm
S-780042	150 cm
S-780047	200 cm



S-780046
S-780042



S-780047

Höhensicherungsgerät

- Skylootec Peanut

Artikel-Nr.	Länge
S-780051	250 cm



S-780051

Verbindungselemente

- MGO Open Gerüströhrkarabiner mit weiter Schnapperöffnung

Artikel-Nr.
S-780033

- leichter Ovalekarabiner aus Aluminium

Artikel-Nr.	Verriegelungssystem
S-780034	TRIACT-Lock



S-780033



S-780034

Transportsack

- robuster und standfeste Transportsack
- zum Verstauen von Ausrüstungsmaterial

Artikel-Nr.	Bezeichnung	Volumen	Farbe
S-780035	Bucket-Transportsack	35 l	Gelb
S-780038	Transportsack mit gepolsterten Rucksackbänder	30 l	Gelb



S-780035



S-780038

Sicherheitstafeln

- Tafeln mit Belastungshinweis
- ohne Stahlrahmen

Artikel-Nr.	Sprache	Länge	Höhe	Farbe
S-760011	Deutsch	60cm	40cm	Gelb
S-760012	Französisch	60cm	40cm	Gelb
S-760013	Italienisch	60cm	40cm	Gelb
S-760014	Englisch	60cm	40cm	Gelb

- Tafeln mit Belastungshinweis
- ohne Stahlrahmen

Artikel-Nr.	Sprache	Länge	Höhe	Farbe
S-760021	Deutsch	60cm	40cm	Weiss
S-760022	Französisch	60cm	40cm	Weiss
S-760023	Italienisch	60cm	40cm	Weiss
S-760024	Englisch	60cm	40cm	Weiss

- Zusatztafel zu Sicherheitstafel
- vorgeschrieben gemäss neuer Bauarbeitenverordnung BauAV 2022

Artikel-Nr.	Sprache	Länge	Höhe	Farbe
S-760320	Deutsch	60cm	18cm	Weiss
S-760321	Französisch	60cm	18cm	Weiss
S-760322	Italienisch	60cm	18cm	Weiss
S-760323	Englisch	60cm	18cm	Weiss

- Tafeln mit Stahlrahmen und Kupplung

Artikel-Nr.	Sprache	Länge	Höhe	Farbe
S-760111	Deutsch	60cm	40cm	Gelb
S-760112	Französisch	60cm	40cm	Gelb
S-760113	Italienisch	60cm	40cm	Gelb
S-760114	Englisch	60cm	40cm	Gelb

- Tafeln mit Stahlrahmen und Kupplung

Artikel-Nr.	Sprache	Länge	Höhe	Farbe
S-760121	Deutsch	60cm	40cm	Weiss
S-760122	Französisch	60cm	40cm	Weiss
S-760123	Italienisch	60cm	40cm	Weiss
S-760124	Englisch	60cm	40cm	Weiss



S-760011

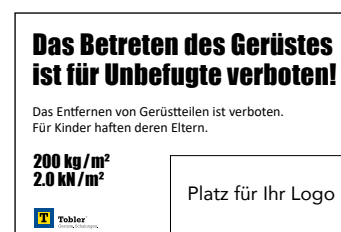

S-760021



S-760320



S-760111



S-760121



Sicherheitstafeln

- kleine Zusatztafel vorne 300 kg/m², hinten 450 kg/m²

Artikel-Nr.	Länge	Höhe	Farbe
S-760310	25 cm	15 cm	Weiss



Vorderseite

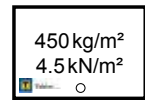

Rückseite

S-760310

- Stahlrahmen für Sicherheitstafel
- mit Schraubkupplung

Artikel-Nr.	Länge	Höhe
S-760212	60 cm	40 cm



S-760212

Einsteckhülle für Gerüst-Prüfkontrolle

- vorgeschrieben gemäss neuer Bauarbeitenverordnung BauAV 2022

Artikel-Nr.	Sprache	Format
S-760333	Deutsch	DIN A5
S-760334	Deutsch	DIN A4
S-760335	Französisch	DIN A5
S-760338	Französisch	DIN A4
S-760336	Italienisch	DIN A5
S-760339	Italienisch	DIN A4
S-760337	Englisch	DIN A5
S-760340	Englisch	DIN A4



S-760333



S-760334

Sicherheitsblachen

- Sicherheitsblachen PVC
- DIN 75 200, 670 g/m²
- schwer entflammbar

Artikel-Nr.	Sprache	Länge	Höhe
S-760001	Deutsch	75 cm	75 cm
S-760003	Französisch	75 cm	75 cm
S-760004	Italienisch	75 cm	75 cm
S-760005	Englisch	75 cm	75 cm

andere Blachengrössen auf Kundenwunsch möglich

Artikel-Nr.	Sprache	Länge	Höhe
S-760002	Deutsch	75 cm	153 cm
S-760006	Französisch	75 cm	153 cm
S-760007	Italienisch	75 cm	153 cm
S-760008	Englisch	75 cm	153 cm

andere Blachengrössen auf Kundenwunsch möglich

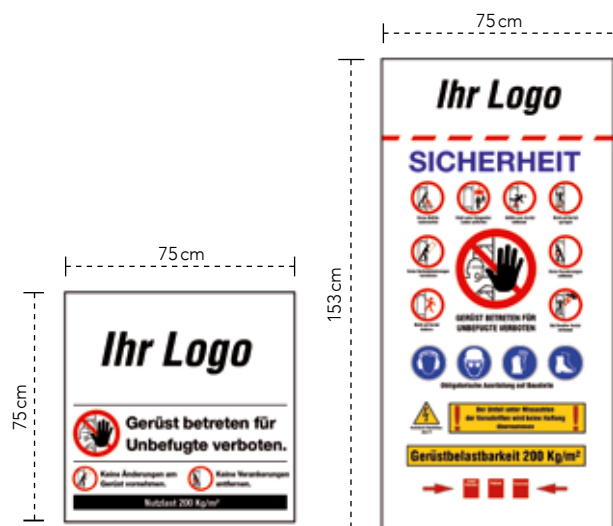

S-760001

S-760002

Hinweis: Noch mehr Zubehör für noch mehr Sicherheit finden Sie in unserem Katalog **Tobler Handel**.

Allgemeine Geschäftsbedingungen (AGB), Stand 1.6.2021

Diese AGB regeln die Rechtsbeziehungen zwischen der Tobler AG (nachfolgend TOBLER) und ihren Vertragspartnern (nachfolgend Besteller) aus Verkauf, Vermietung und Montage von Baugerüsten, Schalungen und entsprechendem Zubehör (inkl. Abzahlungsverkäufe). Sie stellen einen Rahmenvertrag dar für sämtliche Vertragsabschlüsse und haben Verbindlichkeit bis zu ihrem Widerruf.

1. Angebot und Vertragsabschluss

- 1.1. Die Angebote, Lieferungen und Leistungen der TOBLER erfolgen ausschliesslich auf Grundlage der vorliegenden AGB. Mit der Bestellung der Ware oder Leistung gelten diese als angenommen. Die AGB gelten insbesondere auch für alle künftigen Bestellungen des Bestellers, unabhängig davon, ob sie bei den künftigen Bestellungen vereinbart wurden.
- 1.2. Ein Vertrag kommt zustande, wenn TOBLER eine schriftliche, telefonische oder persönliche Bestellung vorbehaltlos annimmt.
- 1.3. Mündliche Zusicherungen von TOBLER haben nur Gültigkeit, wenn sie durch diese schriftlich mit Unterschrift bestätigt worden sind.
- 1.4. TOBLER ist an die AGB des Bestellers nur insoweit gebunden, als sie mit ihren eigenen übereinstimmen oder als sie ihnen schriftlich zugestimmt hat. Abweichende Bedingungen des Bestellers, welche TOBLER nicht ausdrücklich und schriftlich anerkennt, sind für sie unverbindlich.

2. Technische Unterlagen

- 2.1. Prospekte, Kataloge etc. sind ohne anderweitige Vereinbarung nicht verbindlich. Angaben in technischen Unterlagen sind nur verbindlich, soweit sie ausdrücklich schriftlich zugesichert sind.
- 2.2. Technische Änderungen bleiben vorbehalten. Abweichungen in Ausführung, Massen und Gewichten der Ware gegenüber in Prospekten oder in sonstigen Verkaufsunterlagen enthaltenen Angaben oder gegenüber früheren Lieferungen sind nicht relevant, wenn der Verwendungszweck der Ware nicht erheblich eingeschränkt ist.
- 2.3. Insbesondere bei Neukonstruktionen oder Sonderausführungen ist die endgültige Ausführungsmöglichkeit ausdrücklich vorbehalten.
- 2.4. TOBLER ist berechtigt, gleichwertige Lieferteile von Subunternehmern mit neutraler Kennzeichnung zu liefern.

3. Zahlungsbedingungen

- 3.1. Zahlungen sind innert der auf der Rechnung genannten Frist bzw. spätestens an dem auf der Rechnung genannten Kalendertrag netto und direkt an TOBLER zu leisten. Abzüge sind nur zulässig, wenn sie ausdrücklich schriftlich vereinbart worden sind. Ungerechtfertigte Abzüge werden nachbelastet.
- 3.2. Im Falle eines Abzahlungskaufvertrages ist die Anzahlung unverzüglich bei Lieferung der Kaufsache ohne jeden Abzug zu leisten. Die einzelnen Raten sind an den im Abzahlungskaufvertrag angegebenen Terminen ohne jeden Abzug zur Zahlung fällig.
- 3.3. Sämtliche Zahlungstermine gelten als Verfallstermine. Bei Verzug schuldet der Besteller – ohne Mahnung durch TOBLER – vom Zeitpunkt der Fälligkeit an Verzugszinsen in der Höhe von 9% pro Jahr. Für die zweite Mahnung und für jede weitere Mahnung wird eine Mahngebühr von je CHF 20.00 erhoben. Das Inkasso erfolgt durch die Creditreform Egeli St. Gallen AG. Die hierfür entstehenden Aufwendungen sind erstattungspflichtig und richten sich nach der Forderungshöhe. Die Gebühren nach erfolgloser zweiter Mahnung betragen CHF 60.00 bis zu einer Forderungshöhe (FH) von CHF 50.00, CHF 100.00 bis zu einer FH von CHF 150.00, CHF 125.00 bis zu einer FH von 300.00, CHF 190.00 bis zu einer FH von CHF 500.00, CHF 260.00 bis zu einer FH von CHF 1'000.00, CHF 350.00 bis zu einer FH von CHF 2'000.00, CHF 530.00 bis zu einer FH von CHF 4'000.00, CHF 900.00 bis zu einer FH von CHF 8'000.00, CHF 1'330.00 bis zu einer FH von CHF 16'000.00, CHF 2'000.00 bis zu einer FH von CHF 32'000.00, CHF 2'600.00 bis zu einer FH von CHF 50'000.00; ab einer FH von CHF 50'000.00 betragen sie 5.5% der Forderung. Im Falle ausstehender Zahlungen behält sich TOBLER zudem das Recht vor, die Ausführung weiterer Teillieferungen der gleichen Bestellung oder künftiger Bestellungen zu verweigern.
- 3.4. Das Fehlen unwesentlicher Teile aus der Bestellung oder die Geltendmachung von Gewährleistungsansprüchen gegenüber TOBLER berechtigen den Besteller nicht zum Aufschub fälliger Zahlungen.
- 3.5. Bei Annahmeverzug des Bestellers wird der gesamte Kaufpreis bzw. der Restkaufpreis (im Falle eines Abzahlungskaufvertrages die Anzahlung zuzüglich alle offenen Kaufpreistraten) sofort zur Zahlung fällig. Eine allfällige Standzeit des Transportunternehmens geht zu Lasten des Bestellers.
- 3.6. Werden die Anzahlung oder die bei Vertragsabschluss zu stellenden Sicherheiten nicht vertragsgemäss geleistet, ist TOBLER berechtigt, am Vertrag festzuhalten oder vom Vertrag zurückzutreten und in beiden Fällen Schadenersatz zu verlangen.
- 3.7. Eine vorzeitige Begleichung eines Restkaufpreises oder von Kaufpreistraten berechtigen nicht zu einem Diskont.
- 3.8. Kommt der Besteller mit einer Zahlung (Kaufpreis, vertraglich vereinbarte Zahlung, Kaufpreistraten) in Verzug und begleicht er den Ausstand nicht innert 10 Tagen nach nochmaliger Aufforderung, so ist TOBLER nach freier Wahl und ohne in Bezug auf die Ausübung des Wahlrechts an eine Frist gebunden zu sein berechtigt: entweder unverzüglich die Bezahlung des Restkaufpreises bzw. der allenfalls noch ausstehenden Anzahlung und aller noch ausstehenden Raten nebst Verzugszins ohne Abzug eines Diskonts zu fordern, oder vom Vertrag zurückzutreten und ihr Eigentum gemäss dem vereinbarten Eigentumsvorbehalt heraus zu verlangen. Diesfalls hat der Besteller die Kaufsache unverzüglich und auf eigene Kosten zurückzugeben. Dieses Recht steht TOBLER auch dann noch zu, wenn der Besteller den von TOBLER geforderten Restkaufpreis bzw. die ausstehende Anzahlung und Raten nicht innerhalb der Nachfrist von weiteren 10 Tagen bezahlt.

4. Lieferbedingungen

- 4.1. Erfüllungsort ist, sofern nicht anders vereinbart, der Sitz von TOBLER in Rheineck.

4.2. Versand und Transport erfolgen auf Rechnung und Gefahr des Bestellers. Die Versicherung gegen Schäden irgendwelcher Art obliegt dem Besteller. Allenfalls anfallende Zollabgaben sind vom Besteller zu tragen. Bei auftragsgemässer Zustellung auf eine unbesetzte Baustelle übernimmt TOBLER keine Garantie für Unversehrtheit und Vollständigkeit der Lieferung.

4.3. Paletten und Transportboxen werden nur leihweise zur Verfügung gestellt. Der Besteller hat sie auf seine Kosten zurückzuführen. Sie werden von TOBLER in Rechnung gestellt, falls die Rückführung unterbleibt.

4.4. Die Lieferung erfolgt nach Möglichkeit auf den vom Besteller gewünschten Termin. Mitgeteilte bzw. vereinbarte Lieferfristen und -termine werden nach Möglichkeit eingehalten, sind aber unverbindlich. Verspätet sich die Lieferung aus Gründen, welche TOBLER nicht zu vertreten hat (höhere Gewalt, Einfuhr- oder Transportschwierigkeiten, Verzug von Drittlieferanten, nachträglich vom Besteller verlangte Änderungen usw.), verlängert sich der Liefertermin angemessen. Durch Mitarbeiter des Bestellers oder von diesem beauftragten Dritten unterzeichnete Lieferscheine gelten als Bestätigung der Lieferung und sind für den Besteller verbindlich.

4.5. Die Überschreitung der Lieferfrist berechtigt den Besteller weder zum Rücktritt vom Vertrag, noch zum Annahmeverzug, noch zur Forderung einer Verzugsentschädigung.

4.6. Wenn infolge nicht von TOBLER beeinflussbarer Ereignisse Lieferungen und Leistungen auf absehbare Zeit unmöglich sind, ist TOBLER berechtigt, unter Benachrichtigung des Bestellers ohne Schadenersatzfolgen vom Vertrag zurückzutreten.

4.7. Wurde der Besteller verständigt, dass die bestellte Ware versand- bzw. abholbereit sei, so ist dieser verpflichtet, die Ware innerhalb von 5 Werktagen ab Mitteilung abzuholen resp. liefern zu lassen. Nach Ablauf dieser Frist befindet sich der Besteller in Annahmeverzug. Bei Annahmeverzug ist der Besteller verpflichtet, den TOBLER dadurch entstandenen Schaden zu ersetzen. TOBLER ist diesfalls berechtigt, die Lieferung auf Kosten und Gefahr des Bestellers zu hinterlegen, bei sich unter Verrechnung einer angemessenen Lagergebühr einzulagern oder vom Vertrag unter Ersatz des dadurch TOBLER entstandenen Schadens durch den Besteller zurückzutreten. Annahmeverzug liegt insbesondere auch dann vor, wenn sich der Kunde wegen Lieferverzögerungen unberechtigterweise weigert, die Lieferung anzunehmen. Auch wenn TOBLER die Ware hinterlegt oder bei sich einlagert, ist TOBLER jederzeit ohne weitere Mahnung oder Nachfristansetzung berechtigt, vom Vertrag zurückzutreten und Ersatz des dadurch TOBLER entstandenen Schadens zu fordern. Macht TOBLER vom Rücktrittsrecht Gebrauch, so anerkennt der Besteller, TOBLER eine Konventionalstrafe von 20% des Bestellwertes, bei Mietverträgen von 20% des Gesamtmietzinses während der vertraglichen Mindestmietdauer, zu schulden. Ein Rücktritt gilt auch ohne ausdrückliche Mitteilung an den Besteller als von TOBLER erklärt, wenn TOBLER die Konventionalstrafe in Betreibung setzt oder einlagt. Darüber hinaus gehende Schadenersatzansprüche von TOBLER bleiben vorbehalten.

5. Gefahrenübergang

5.1. Die Gefahr für den Liefergegenstand geht mit dem Abgang der Lieferung bei TOBLER auf den Besteller über.

6. Mängelrüge

- 6.1. Der Besteller hat Ware und Montagearbeiten umgehend nach Erhalt und Ausführung zu prüfen.
- 6.2. Allfällige Mängel hat er TOBLER innert 3 Tagen schriftlich anzuzeigen. Andernfalls gelten die Lieferungen und Leistungen als genehmigt.

7. Sachgewährleistung aus Kaufvertrag

- 7.1. Bei Neuprodukten (ausgenommen Schalh Holz sowie Kunststoffe bzw. Teile davon, Verschleisssteile, Planen, Netze, sämtliche Kunststoffteile, Kleinteile wie Schrauben, Muttern, etc., und Befestigungsteile wie Kabel, Blachenbinder, etc.) leistet TOBLER dem Besteller bei rechtzeitiger Prüfung und Anzeige nach Ziff. 6 Sachgewährleistung für 6 Monate ab Abgang der Lieferung bei TOBLER. Für besondere Eigenschaften von Produkten wird nur gehaftet, wenn dies von TOBLER schriftlich zugesichert wurde. Produktions- oder materialbedingte Abweichungen geben keinen Anspruch auf Sachgewährleistung. Die Gewährleistung erlischt im Übrigen sofort, wenn ohne schriftliche Einwilligung von TOBLER der Besteller selbst oder eine von ihm ermächtigte Person Änderungen oder Reparaturen an den Waren vornimmt.
- 7.2. Sämtliche Gewährleistungsansprüche entfallen, wenn Teile von Dritten eingebaute werden. Es besteht keine Haftung für eingebaute Teile von Drittanbietern oder wenn eingebaute Teile von Drittanbietern einen Mangel oder Schaden verursachen oder die Funktionalität beeinträchtigen.
- 7.3. Für gebrauchte Gegenstände (Occasionen) wird jegliche Sachgewährleistung wegbedungen.
- 7.4. Die Sachgewährleistung beschränkt sich nach Wahl von TOBLER auf Nachbesserung oder Ersatz der mangelhaften Materialteile. Weitergehende Gewährleistungsansprüche des Bestellers, insbesondere solche auf Wandelung, Minderung oder Schadenersatz, sind ausgeschlossen.
- 7.5. Ersetzte Materialteile werden Eigentum von TOBLER und sind dieser zu retournieren.
- 7.6. Durch Nachbesserungsarbeiten oder Ersatzlieferungen erfährt die Frist nach Ziff. 7.1 keine Verlängerung oder Erneuerung. Für die nachgebesserten oder ersetzten Teile gilt die Gewährleistungsfrist der ursprünglichen Lieferung.
- 7.7. TOBLER ist berechtigt, die Beseitigung von Mängeln zu verweigern, solange der Besteller seinen Verpflichtungen ihr gegenüber nicht uneingeschränkt nachgekommen ist.
- 7.8. TOBLER lehnt jede Sachgewährleistung ab für Schäden, die auf normalen Verschleiss, unsachgemässe oder gewaltsame Behandlung, übermässige Beanspruchung, ungeeignete Bedienung und Wartung der Objekte, Verwendung ungeeigneter Materialien, Unfälle oder höhere Gewalt zurückzuführen sind.
- 7.9. Reparaturen an Gerüstbauteilen dürfen nur durch TOBLER durchgeführt werden, andernfalls jeder Sachgewährleistungsanspruch erlischt.

8. Eigentumsvorbehalt bei Kaufvertrag

- 8.1. Bis zur vollständigen Bezahlung des Kaufpreises inklusive Zinsen und allfälliger weiterer Kosten bleibt TOBLER Eigentümerin der Kaufsache. Der Besteller ist verpflichtet, einen allfälligen Vermieter, in dessen Räumlichkeiten er die Kaufsache unterbringt, vor deren Unterbringung auf den Eigentumsvorbehalt schriftlich hinzuweisen.
- 8.2. Der Besteller ermächtigt TOBLER, den Eigentumsvorbehalt beim zuständigen Registeramt eintragen zu lassen, ohne dass es der Mitwirkung des Bestellers bedürfen würde.
- 8.3. Bis zur vollständigen Bezahlung des Kaufpreises inklusive aller Zinsen und Kosten darf der Besteller die Kaufsache weder veräussern noch verpfänden, ausleihen oder vermieten.

Der Besteller verpflichtet sich ferner, die Kaufsache nicht ohne ausdrückliche schriftliche Zustimmung von TOBLER aus dem Gebiet der Schweiz zu entfernen. Bei einer allfälligen Pfändung, Retention oder Arrestierung hat der Besteller auf den Eigentumsvorbehalt hinzuweisen und überdies unverzüglich, wenn immer möglich noch vor der entsprechenden Massnahme, schriftlich TOBLER zu benachrichtigen.

8.4. Der Besteller ist verpflichtet, bei Massnahmen, die zum Schutze des Eigentums von TOBLER erforderlich sind, auf eigene Kosten mitzuwirken.

8.5. Der Besteller ist verpflichtet, die Kaufsache während der Dauer des Eigentumsvorbehalts auf eigene Kosten und zu Gunsten von TOBLER gegen alle in Betracht kommenden Risiken zu versichern. Auf Verlangen hat der Besteller einen entsprechenden Versicherungsnachweis vorzulegen. Kommt der Besteller dieser Aufforderung nicht nach, so ist TOBLER berechtigt, zu ihren Gunsten und auf Kosten des Bestellers eine Versicherung abzuschliessen.

8.6. Tritt TOBLER im Falle eines Zahlungsverzuges vom Vertrag zurück und beruft sie sich auf den Eigentumsvorbehalt, so ist TOBLER verpflichtet, die geleisteten Kaufpreistraten und die Anzahlung dem Besteller rückzugewähren. Im Gegenzug hat der Besteller TOBLER für jeden angefangenen Monat seit Lieferung der Kaufsache bis zu deren Rückgabe eine Entschädigung für die Benutzung der Kaufsache und deren Abnutzung von 5% des Kaufpreises (netto ohne MWST; bei Abzahlungsverträgen inkl. Teilzahlungszuschlag) zuzüglich MWST, maximal aber den vereinbarten Gesamtpreis, zu bezahlen. Im Weiteren hat der Besteller diesfalls für die Kosten des Rücktransportes aufzukommen. Zudem hat der Besteller für einen allfälligen Schaden durch unsachgemässen Unterhalt oder Gebrauch der Kaufsache bzw. ausserordentliche Abnutzung (übermässige Wertverminderung) aufzukommen und TOBLER sämtliche Kosten für die Durchsetzung ihrer Ansprüche (insbesondere Inkasso-, Anwalts-, Betriebs- und Gerichtskosten sowie allfällige von TOBLER finanzierte Kosten für die Rückführung der Kaufsache) zu entschädigen. Schliesslich hat der Besteller für diejenigen Teile der Kaufsache, die nicht an TOBLER rückgeführt werden, Ersatz (unter Grundlage des vertraglichen Kaufpreises) zu leisten.

9. Besondere Bestimmungen für Vermietung

9.1. TOBLER liefert dem Besteller die von Letzterem ausgewählte und in der Auftragsbestätigung beschriebene Mietsache und überlässt sie dem Besteller für die vereinbarte Dauer zum entgeltlichen Gebrauch.

9.2. Die Mietsache verbleibt im Eigentum von TOBLER, welche allein darüber verfügungsberechtigt ist. TOBLER ist berechtigt, ihr Eigentumsrecht Dritten jederzeit nach freiem Ermessen zu notifizieren und/oder die Mietsache als ihr Eigentum zu kennzeichnen.

9.3. Die Mietsache wird dem Besteller für die vereinbarte Mietdauer zur Benutzung überlassen. Es werden Kalendertage, Kalenderwochen (7 Tage) und Kalendermonate (30 Tage) als Mietzeiteinheiten berechnet. Der Tag der Übernahme und der Tag der Rückgabe der Mietsache gelten immer je als voller Miettag. Angefangene Mietwochen resp. angefangene Mietmonate, welche über die festgesetzte und im Mietvertrag vereinbarte Mietdauer hinausgehen, werden bei Rückgabe pro Kalendertag anteilmässig abgerechnet (1/30 Monat). Bei Rückgabe der Mietsache vor Ablauf der vereinbarten Mietdauer hat der Besteller keinen Anspruch auf eine Mietpreiserhöhung, sofern dies nicht ausdrücklich schriftlich vereinbart ist. Ist keine feste Mietvertragsdauer vorgesehen oder wird die Mietsache vom Besteller über die ursprünglich vorgesehene feste Vertragsdauer hinaus verwendet, so sind beide Parteien berechtigt, das Mietverhältnis unter Beachtung einer Kündigungsfrist von 3 Werktagen auf einen beliebigen Zeitpunkt aufzulösen. Ist keine feste Mietvertragsdauer vereinbart, so beträgt die Mindestmietdauer einen Monat.

9.4. Mietzinsen bzw. Mietentgelt verstehen sich immer ohne Aufwendungen für die Bereitstellung der Mietsache und ohne An- und Abtransport zum Verwendungsort. Die Kosten für die Bereitstellung und die Transportkosten werden, sofern der Transport von oder im Auftrag von TOBLER ausgeführt wird, separat verrechnet.

9.5. Die im Vertrag festgelegten Mietzinsen verstehen sich – falls nicht anders angegeben – ohne die gesetzlich geschuldete MWST. Diese ist zusätzlich zu bezahlen. Bei einer Änderung der Gesetzgebung ist der Besteller verpflichtet, allfällige noch nicht berücksichtigte Steuern zusätzlich zu bezahlen bzw. TOBLER hierfür zu entschädigen. TOBLER ist diesfalls berechtigt, die fraglichen Steuern und Abgaben auf den Besteller zu überwälzen. Dies gilt insbesondere im Falle einer Erhöhung des gesetzlichen MWST-Satzes.

9.6. Bei mehrmonatigen Mietverträgen hat der Besteller die 1. Monatsrate sofort bei Übernahme des Mietgegenstandes zu bezahlen. Die weiteren Monatsraten sind vom Besteller jeweils monatlich im Voraus (als Verfalltag) zu bezahlen. Tages- und Wochenmieten hat der Besteller im Voraus vor Übernahme der Mietsache zu bezahlen.

9.7. Die Gefahr betreffend die Mietsache geht mit dem Abgang der Lieferung bei TOBLER auf den Besteller über. Der Nutzen an der Mietsache geht spätestens in dem Zeitpunkt auf den Besteller über, in dem es diesem ermöglicht wird, über die Mietsache zu verfügen, das heisst entweder bei Übergabe der Mietsache an den Besteller oder einen von diesem bestimmten Dritten im Lager von TOBLER oder, sofern der Transport im Auftrage des Bestellers von TOBLER ausgeführt wurde, bei Abladen der Mietsache auf der Baustelle. Bei auftragsgemässer Zustellung auf eine unbesetzte Baustelle übernimmt TOBLER keine Garantie für Unversehrtheit und Vollständigkeit der Lieferung. Mit der Übernahme der Mietsache bestätigt der Besteller ausdrücklich, dass er über ausreichende Fachkenntnisse verfügt, die Mietsache funktionsrichtig und korrekt zu benutzen und einzusetzen.

9.8. Der Besteller hat die Mietsache umgehend nach Erhalt zu prüfen. Allfällige Mängel und Mengenabweichungen hat er innert 3 Werktagen TOBLER schriftlich anzuzeigen, anderenfalls davon ausgegangen wird, dass er die Mietsache in einwandfreiem Zustand übernommen hat.

9.9. Macht der Besteller anlässlich der Prüfung gemäss Ziff. 9.8 oder im weiteren Verlauf des Mietverhältnisses Mängel an der Mietsache geltend, so hat er diese auf seine Kosten zu TOBLER zurückzubringen. Über die Berechtigung der Mängelrüge entscheidet allein TOBLER. TOBLER entscheidet nach freiem Ermessen, ob sie bei einer berechtigten Mängelrüge dem Besteller eine Ersatzmietsache abgeben oder ob sie die Mietsache reparieren will. Schadenersatzansprüche des Bestellers jeglicher Art gegenüber TOBLER sind ausdrücklich ausgeschlossen. Reparaturen an der Mietsache dürfen nur durch TOBLER durchgeführt werden.

9.10. Die Mietsache ist durch den Besteller sorgfältig zu behandeln und angemessen zu unterhalten. Schäden und übermässige Abnutzungen, die durch unsachgemässen Gebrauch der Mietsache entstehen, sind vom Besteller zu ersetzen und werden diesem in Rechnung gestellt. Schalungsmaterial ist so sparsam und schonend wie möglich einzusetzen und nicht zu zerschneiden. Insbesondere sind alle Schalungen vor dem Betonieren mit Schalöl zu behandeln. Schalungsträger dürfen auf keinen Fall abgeschnitten werden. Beim Verdichten des in die Schalung eingebrachten Betons ist grösste Vorsicht geboten, um die Schalungen nicht zu beschädigen. Behandelt der Besteller die Mietsache unsorgfältig oder weisungswidrig, so ist TOBLER zur sofortigen Kündigung des Mietvertrages und Rücknahme der Mietsache berechtigt. Die Kosten des Abtransportes werden dem Besteller in Rechnung gestellt.

9.11. Bei Schalungen ist das Verbrauchsmaterial (Abstandsrohre, Stopfen, Konus, Schalöl usw.) im Mietpreis nicht inbegriffen. Bei der Handhabung der Elemente ist dafür Sorge zu tragen, dass die Schalhäute der Elemente keine Löcher aufweisen und nicht zerkratzt werden (zum Beispiel durch scharfe Kanten und Ecken von anderen Elementen). Bei der Reinigung der Elemente ist insbesondere darauf zu achten, dass diese nicht beschädigt werden. Nach der Verwendung ist die Schalung in die dafür vorgesehenen Paletten und Boxen zu stellen, die Kleinteile sind in Kisten zu deponieren. Allfällige erforderliche Reinigungs-, Sortier- und Reparaturarbeiten werden separat in Rechnung gebracht. Verlorene Kleinteile sind zu ersetzen.

9.12. Ist der Besteller mit Mietzinszahlungen in Verzug oder behandelt er die Mietsache unsorgfältig oder weisungswidrig, so ist TOBLER zur sofortigen Kündigung des Mietvertrages und Rücknahme der Mietsache berechtigt. Im Weiteren ist der Besteller bei einer vorzeitigen Auflösung des Mietvertrages zu Schadenersatz verpflichtet. Insbesondere ist TOBLER so zu stellen, wie wenn der Mietvertrag für die gesamte vorgesehene Mietdauer in Kraft gewesen wäre. TOBLER ist diesfalls nicht verpflichtet, für eine Weitervermietung der Mietobjekte während der an sich vorgesehenen restlichen Vertragsdauer zu sorgen.

9.13. Der Besteller ist verpflichtet, TOBLER bei der Übernahme der Mietsache den Einsatzort derselben zu deklarieren. Sollte der Einsatzort der Mietsache während der Mietzeit wechseln, so hat der Besteller TOBLER vor dem Einsatzortwechsel den neuen Einsatzort bekanntzugeben. Unterlässt der Besteller diese Bekanntgabe, so wird er TOBLER für sämtliche Kosten haftbar, welche ihr für allfällige Nachforschungen, Suchaktionen, Transporte etc. entstehen.

9.14. Die Mietsache ist vom Besteller auf seine Kosten gegen Feuer, Diebstahl, Wasser, Haftpflicht, usw. ausreichend zu versichern.

9.15. Überlässt der Besteller die Mietsache Dritten, so haftet er für diese Dritten wie für sich selbst. Eine Untervermietung ist untersagt.

9.16. Der Besteller ist verpflichtet, eine Beschlagnahme der Mietsache, insbesondere durch Pfändung, Retention oder Verarrestierung, umgehend TOBLER zu melden und das zuständige Betreibungs- oder Konkursamt oder andere Dritte auf das Eigentum von TOBLER an der Mietsache hinzuweisen. Der Besteller trägt alle Kosten, die TOBLER aus der Abwendung solcher Angriffe entstehen, soweit er nicht nachweist, dass ihn kein Verschulden trifft.

9.17. Die Mietsache ist bei Beendigung des Mietverhältnisses in gereinigtem Zustand zurückzugeben, ansonsten dem Besteller die Kosten der Nachreinigung in Rechnung gestellt werden. Der Rücktransport ist Sache des Bestellers und erfolgt auf dessen Kosten. Die Mietsache ist so zum Abladen vorzubereiten, dass es problemlos mit dem Kran zu heben ist. Etwaige beim Abladen notwendige zusätzliche Arbeiten wie Umschichten oder dergleichen werden zusätzlich verrechnet. Nachreinigungs- und Instandstellungsarbeiten werden dem Besteller mit CHF 90.00 pro Stunde verrechnet. Verloren oder nicht mehr reparierbare Teile werden zu den Preisen gemäss aktueller Preisliste von TOBLER verrechnet.

9.18. TOBLER kontrolliert die Mietsache nach deren Rückgabe. TOBLER ist berechtigt, eine unvollständige Rückgabe oder Mängel an der Mietsache oder eine übermässige Abnutzung der Mietsache innert 7 Werktagen gegenüber dem Besteller zu rügen und in der Folge die damit verbundenen Auslagen und Schäden dem Besteller in Rechnung zu stellen.

9.19. Im Übrigen gelten für die Vermietung die übrigen Bestimmungen der vorliegenden AGB analog.

10. Statische Berechnungen

10.1. Statische Berechnungen, Planungsarbeiten, Projektmanagement, Engineering usw. sind in den Preisen nicht enthalten. Sie werden nach Wunsch und allfälligen Erfordernissen des Bestellers zusätzlich in Rechnung gesetzt. TOBLER kann für solche Arbeiten Dritte beziehen.

11. Abtretungs- und Verrechnungsverbot

11.1. Der Besteller ist nicht berechtigt, Ansprüche von TOBLER mit eigenen Ansprüchen gegenüber TOBLER zu verrechnen, es sei denn, TOBLER habe der Verrechnung ausdrücklich schriftlich zugestimmt.

11.2. Eine Abtretung von Ansprüchen aus dem Vertragsverhältnis mit TOBLER an Dritte ist dem Besteller untersagt.

12. Ausschluss weiterer Haftung

12.1. Alle Ansprüche des Bestellers – ausser den in diesen Bedingungen ausdrücklich genannten –, gleichgültig aus welchem Rechtsgrund sie gestellt werden, insbesondere irgendwelche nicht ausdrücklich genannten Ansprüche auf Schadenersatz, Minderung oder Rücktritt vom Vertrag, sind ausgeschlossen. In keinem Fall bestehen Ansprüche des Bestellers auf Ersatz von Schäden, die nicht am Liefergegenstand entstanden sind, wie namentlich Produktionsausfall, Nutzungsverluste, Verluste von Aufträgen, entgangener Gewinn sowie von anderen mittelbaren oder unmittelbaren Schäden.

13. Änderungen und Verbindlichkeit

13.1. TOBLER behält sich jederzeit Änderungen der AGB vor. Diese werden dem Besteller mit Brief, E-Mail oder Fax bekannt gegeben und gelten ohne schriftlichen Widerspruch innert Monatsfrist als genehmigt.

14. Urheberrecht

14.1. Entwürfe, Zeichnungen usw. die von TOBLER ausgearbeitet wurden, bleiben deren eingegrenztes Eigentum. Sie dürfen ohne deren Genehmigung weder kopiert noch Dritten zugänglich gemacht werden.

14.2. Der Nachbau einer Ware, auch ausschliesslich für den eigenen Bedarf, zieht eine strafrechtliche Verfolgung nach sich.

15. Anwendbares Recht und Gerichtsstand

15.1. Alle Rechtsbeziehungen des Bestellers mit TOBLER unterstehen dem schweizerischen Recht, unter Ausschluss des UN-Kaufrechts.

15.2. Ausschliesslicher Gerichtsstand für alle Verfahrensarten sowie Betreibungsort, letzterer jedoch nur für Besteller mit ausländischem Wohnsitz (Art. 50 Abs. 2 SchKG), ist der Geschäftsort von TOBLER in Rheineck. TOBLER ist indessen berechtigt, den Besteller beim zuständigen Gericht von dessen Geschäfts- oder Wohnsitz oder bei jedem anderen zuständigen Gericht zu belangen.

Unsere vollumfänglichen, allgemeine Geschäftsbedingungen entnehmen Sie unserer Webseite: <https://www.tobler-ag.com/de/service/agb.html>

Alle Preise exkl. MwSt., ab Lager Rheineck.
Lieferungen: gemäss AGB der Tobler AG, Rheineck.

Tobler Leitbild

Effizienz. Flexibilität. Sicherheit.



Leitbild

Wir setzen gemeinsam Lösungen um, die den Kunden und seinen Erfolg in den Mittelpunkt stellen.

Wir stehen Ihnen als verlässlicher Bauzulieferer für den Gerüst- und Schalungsbau partnerschaftlich zur Seite und entwickeln kundenspezifische Lösungen – von der Planung über das Engineering bis hin zur Produktion.

Als innovativer Komplettanbieter denken wir weiter. Unsere Philosophie des effizienten, flexiblen und sicheren Bauens tragen wir weiter in die Industrie.

Mit unseren Produkten setzen Sie auf hervorragende Funktionalität und höchste Fertigungsqualität.



Swiss Engineering.
Swiss Technology.



Tobler Produkte

Freude am industriellen Bauen.



MATO Gerüste

	MATO 1	Fassadengerüste.
	MATO 2	Fassadengerüste.
	MATO 3	Fassadengerüste.
	MATO 8	Modulgerüste.
	MATO C	Kompatible Systeme.
	MATO Connect	Überbrückungssysteme.
	MATO Pro	Dachsysteme.
	MATO R	Rollgerüste.
	MATO Z	Gerüstzubehör.

Tobler Schalungen

	Tobler Top	Wandschalung.
	Tobler Deck	Deckenschalung.
	Tobler Flex	Stützen, Träger, Schalungsplatten.
	Tobler Manu	Handschalung.
	Tobler Varia	Spezialschalungen.
	Tobler Tower	Schwerlaststützen Alu.
	Tobler Rent	Mietpark.
	Tobler Care	Sanierung.

Tobler Bau

	Tobler Industrie	Sicher montieren.
	Tobler Handel	Preiswert kaufen.
	Tobler Lager	Effizienter Ordnung schaffen.
	Tobler Natur	Sicher im Gelände.
	Tobler Spezial	Sonderanfertigungen massgeschneidert.

Tobler Occasionen

	Tobler Occasionen Schalung	Auch gebraucht gut.
	Tobler Occasionen Gerüst	Den Preis wert.



In der Schweiz zu Hause – in Europa verankert

Wir entwickeln die Internationalisierung unseres
Produktangebots.



**Bestellung
& Beratung**
bestellung@tobler-ag.com
+41 71 886 06 06

Online Bestellung



Copyright 2022 Tobler AG / 09.2022

« Mit MATO 1 sparen Sie täglich Geld.
Dank weniger und leichter
Bauteile verringert sich
die Montagezeit um 30%. »



Markus Etter
Verkaufsleiter Gerüste
IPA-Experte

